

jaga

CLIMATE DESIGNERS

BRIZA 12 - JFCC

HANDLEIDING
MANUEL
ANLEITUNG
MANUAL



NL PG. 3

FR PG. 16

DE PG. 29

EN PG. 42

INHOUDSOPGAVE

- 1. OVERZICHT 3
 - A. 0 - 10V BMS MET WATERTEMPERATUURBEWAKING 4
 - B. 0 - 10V BMS MET WATER- EN KAMERTEMPERATUURBEWAKING (AUTO-CHANGE-OVER) 5
 - C. KAMERTHERMOSTAAT 7
 - C2.1. JRT-100 8
 - C2.2. JRT-100TW 10
- 2. INSTELLINGEN 12
- 3. CONFORMITEITSVERKLARING 14
- 4. GARANTIEBEPALING 15

NL

1. OVERZICHT

		CONFIGURATIECODE	VERWARMEN	KOELEN	2-PIJPSAANSLUITING	4-PIJPSAANSLUITING	VOEDINGSSPANNING					OPTIE				
							T _{WATER}	T _{WATER}	T _{RUIMTE}	T _{RUIMTE}						
							A	B	C	D	E	F	G	H	I	J
A. pg. 4	0 - 10V BMS WATERTEMPERATUUR- BEWAKING	FCC.BR712	x		x		x		x						x	
		FCC.BR722	x	x	x		x		x						x	
		FCC.BR724	x	x		x	x	x	x						x	
B. pg. 5	AUTO-CHANGE-OVER	FCC.BRC42	x		x		x		x	x		x			x	
		FCC.BRC62	x	x	x		x		x	x		x			x	
		FCC.BRC64	x	x		x	x	x	x	x		x			x	
C. pg. 7	KAMERTHERMOSTAAT	FCC.BRE22	x	x	x		x		x		x			x		x
		FCC.BRE24	x	x		x	x	x	x	x		x		x	x	x

A. 0 - 10V BMS MET WATERTEMPERATUURBEWAKING

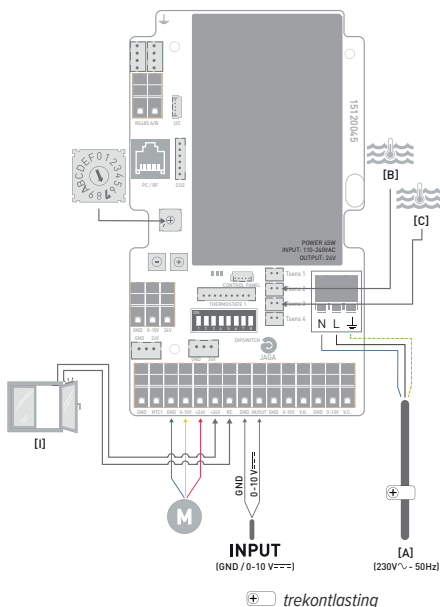

A.1. FABRIEKINSTELLINGEN

Het toestel wordt gestuurd via BMS (domotica). Het toestel start zodra de kamerthermostaat in verwarmen of koelen staat en/of als de ingestelde watertemperatuur is bereikt.

Het toestel start zodra de watertemperatuur $> 28^{\circ}\text{C}$ en er een 0-10V stuursignaal is.

Enkel bij configuratiecode FCC.BR722 / FCC.BR724! Het toestel start zodra de watertemperatuur $< 18^{\circ}\text{C}$ en er een 0-10V stuursignaal is.

Snelheid in functie van het binnenkomend stuursignaal.

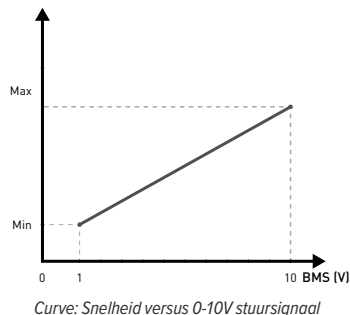

Raamcontact



Het raamcontact is niet standaard geactiveerd en dient handmatig te worden in-/uitgeschakeld.

Inschakelen: zet de dipswitch op 1 ↓

B. 0 - 10V BMS MET WATER- EN KAMERTEMPERATUURBEWAKING (AUTO-CHANGE-OVER)

Configuratiecode: FCC.BRC42 / FCC.BRC62 / FCC.BRC64

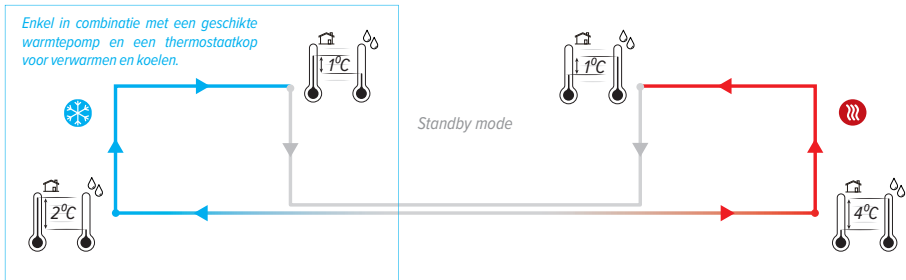

NL

⚠ Dit toestel is niet voorzien van dauwpuntcontrole. Deze moet door de installateur op de meest kritische plaats worden geïnstalleerd! Condenserend koelen door een slechte werking van dauwpuntcontrole kan schade aan het toestel en de omgeving veroorzaken!

❄ Het toestel gaat automatisch in koelmode, zodra de watertemperatuur 2°C lager is dan de kamertemperatuur. Wanneer de watertemperatuur een Verschil kleiner dan 1°C onder de kamertemperatuur heeft, gaat het toestel automatisch terug in standby.

⏻ Het toestel staat in standby. Het toestel begint automatisch een nieuwe cyclus zodra de ingestelde watertemperatuur is bereikt.

🔥 Het toestel gaat automatisch in verwarmingsmode, zodra de watertemperatuur 4°C hoger is dan de kamertemperatuur. Wanneer de watertemperatuur een verschil kleiner dan 1°C boven de kamertemperatuur heeft, gaat het toestel automatisch terug in standby.

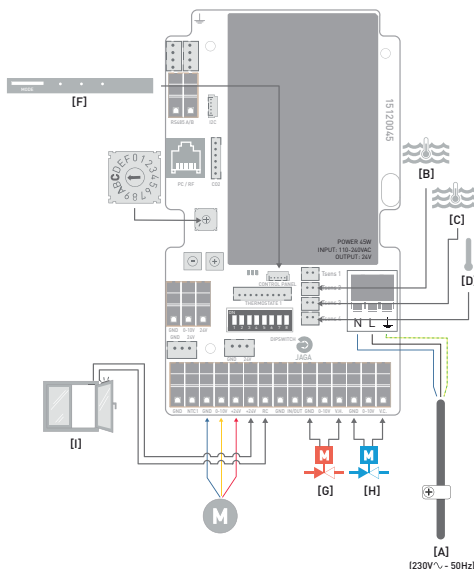



trekontlasting

B.1. FABRIEKSINSTELLINGEN

 Het toestel wordt gestuurd via auto-change-over. Het toestel start zodra de ingestelde watertemperatuur is bereikt. De gebruiker kan tijdelijk manueel een andere mode selecteren.

 Auto-change-over. Het toestel start op de laatst gekozen snelheid (1, 2 of 3), zodra de watertemperatuur > 28°C.

 Enkel bij configuratiecode FCC.BRC62 / FCC.BRC64!
Auto-change-over. Het toestel start op de laatst gekozen snelheid (1, 2 of 3), zodra de watertemperatuur < 18°C.

 Het toestel staat in standby. Het toestel begint automatisch een nieuwe cyclus zodra de ingestelde watertemperatuur is bereikt.

Permanent off Alle functies zijn uitgeschakeld tot de gebruiker het toestel aanzet via het bedieningspaneel.

 De snelheid is ingesteld volgens de lengte van het toestel.

B.2. BEDIENING

Druk op de tiptoets tot de gewenste mode is bereikt (± 3 sec.)

Bij de modus auto-change-over zal de controller zelf de gewenste modus kiezen. De gebruiker kan altijd manueel een andere modus kiezen.

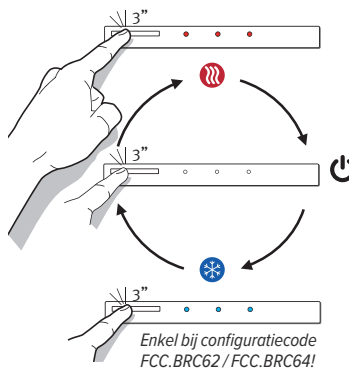

Manueel verhogen/verlagen van snelheid:

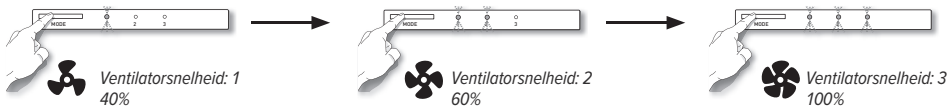

 **Rode LEDs** knipperen : watertemperatuur aanvoerwater te laag
Blauwe LEDs knipperen : watertemperatuur aanvoerwater te hoog

Raamcontact



Het raamcontact is niet standaard geactiveerd en dient handmatig te worden in-/uitgeschakeld.

Inschakelen: zet de dipswitch op 1 

Raamcontact



Het raamcontact is niet standaard geactiveerd en dient handmatig te worden in-/uitgeschakeld.



Inschakelen: zet de dipswitch op 1 



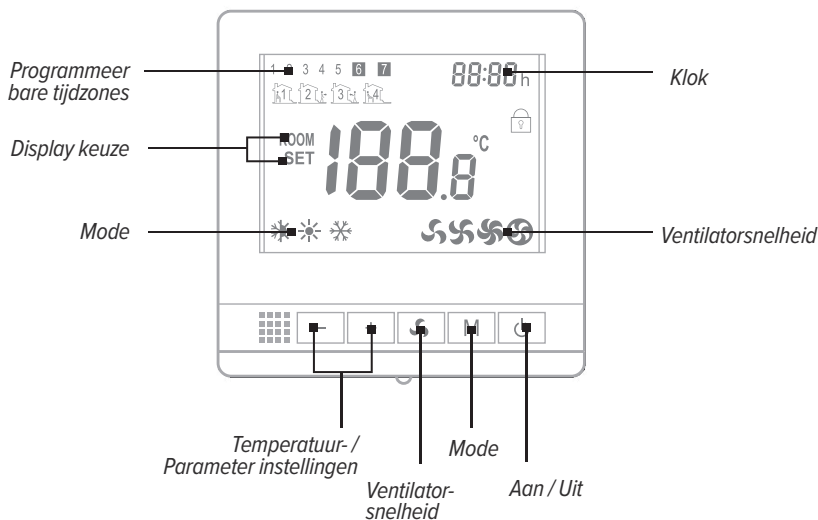

C.2. KAMERTHERMOSTAAT

C.2.1. JRT-100



Programmeerbare tijdzones

- duw 5 seconden op de “M” knop om “clock setting” en “day setting” in te voeren (88:88)
- voer 5+1+1 programmeerbare mode in
- duw “+” en “-” om “on/off time” in te stellen
- scroll door het menu met de “M” knop.
- activeer de ingestelde tijd: duw 5 seconden op de “” knop.
- Om de geprogrammeerde tijd te deactiveren: duw 5 seconden op de “” knop

WEEK	TIJDZONE 1		TIJDZONE 2	
	Inschakelen	Uitschakelen	Inschakelen	Uitschakelen
Iconen				
1.5 maandag - vrijdag	Van	Tot	Van	Tot
6 zaterdag	Van	Tot	Van	Tot
7 zondag	Van	Tot	Van	Tot

Parameter instellingen

- schakel de thermostaat uit met de “⏻” knop
- om naar menu te gaan, druk 10 sec. gelijktijdig op de “M” en “+” knoppen tot „☐“ verschijnt. Pas de instellingen aan met de “+” of “-“ knoppen.
- scroll door het menu met de “M” knop.

MENU	OMSCHRIJVING	REGELBEREIK
01	Temperatuur correctie	-8°C . +8°C (+0,5°C)
04	Maximum temperatuur instelling	+10 °C . +40°C (+0,5°C)
05	Minimum temperatuur instelling	+10 °C . +40°C (+0,5°C)
06	Display keuze	Kamer / Set / Kamer set
07	Vorstbeveiliging	+10 °C . +20°C (+0,5°C)
11	Dode band	0°C . +3°C (+0,5°C)
12	Display keuze	Kamer / vloer / Kamer vloer
13	2-pijp/4-pijp selecteren	'2': 2-pijpsaansluiting / '4': 4-pijpsaansluiting
14	(0-10V) met dode band of niet	'0':Met dode zone / '1': Zonder dode zone
15	Intern geheugen	'OF': niet bewaren / 'LA': bewaren
16	Mode	Verwarmen / Koelen / Verwarmen + Koelen / Auto select (enkel 4-pijps)
17	Ventilatorsnelheid	80% - 90% - 100% / Auto mode
18	Maximale ventilatorsnelheid	80% . 100%
19	Medium ventilatorsnelheid	45% . 75%
20	Minimum ventilatorsnelheid	20% . 40%
21	Terug naar fabrieksinstelling	rE Na de selectie 'rE', druk op de “⏻”-knop om naar het opstartvenster te gaan. Herstel is geslaagd.
10dA	Software versie	10dA - Versie 21

NL

C2.2. JRT-100TW

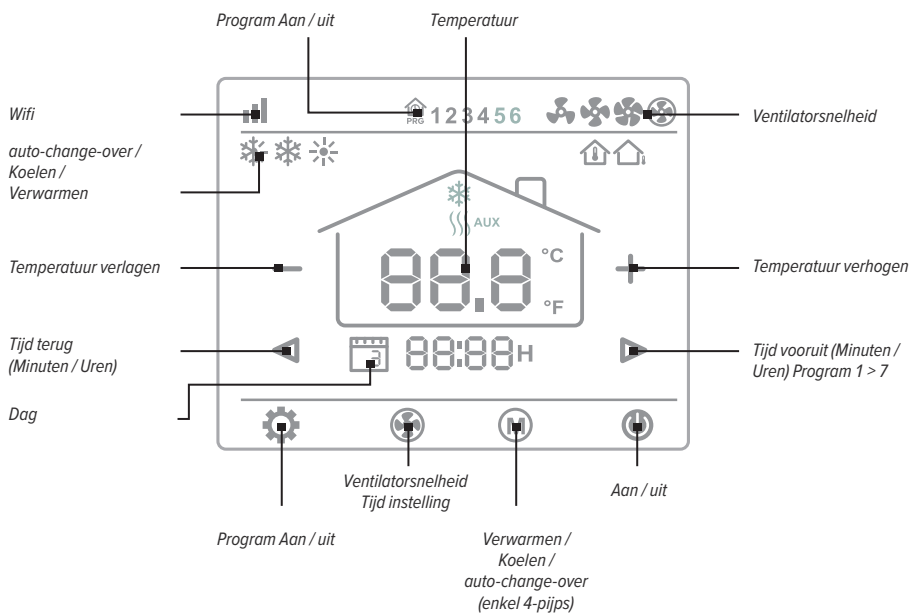

Programmeerbare tijdzones

Druk kort

Houd 3 seconden ingedrukt

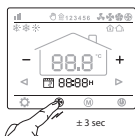

- Druk kort , druk kort op - of + om de minuten in te stellen
- Druk kort , druk kort op - of + om de uren in te stellen
- Druk kort , druk kort op - of + om de dag in te stellen

Druk kort , ga naar PROGRAM

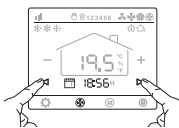



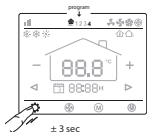

- Druk kort op - of + om de minuten in te stellen
- Druk kort , druk kort op - of + om de uren in te stellen
- Druk kort , druk kort op - of + om de dag in te stellen
- Druk kort , herhaal alle handelingen, programmeer zo de 7 dagen.

Program Aan / uit





- Hou 3 seconden ingedrukt : Program Aan
- Hou 3 seconden ingedrukt : Program uit

WEEK	TIJDSZONE 1				TIJDSZONE 2			
								
1.7 maandag - zondag	Aan	Temperatuur	Uit	Temperatuur	Aan	Temperatuur	Uit	Temperatuur
1	Van		Tot		Van		Tot	
2	Van		Tot		Van		Tot	
.	Van		Tot		Van		Tot	
7	Van		Tot		Van		Tot	

NL

Parameter instellingen

- schakel de thermostaat uit met de  knop
- Om naar het parametermenu te gaan, druk in de linker onderhoek van het scherm, gedurende 3 seconden, tot “01” verschijnt.
- Pas de instellingen aan met de “+” of “-“ knop.
- Scroll door het menu met 

MENU	OMSCHRIJVING	INSTELLINGEN	STANDAARD
01	Temperatuur correctie	-8 °C - +8°C	0 °C
04	Maximum temperatuur instelling	+5 °C - +35°C	35 °C
05	Minimum temperatuur instelling	+5 °C - +35°C	5 °C
06	Display keuze	Kamer/ Set / Kamer Set	Kamer SET
07	Vorstbeveiliging	+10 °C - +20°C	10°
11	Dode band	0°C > +3°C	1
12	Sensor selectie	Kamer / Vloer / kamervloer	Kamervloer
13	2-pijp/4-pijp selecteren	2/4	2
14	(0-10V) met dode band of niet	0: Met dode zone 1: Zonder dode zone	0
15	Intern geheugen	Uit/LA (last)	LA
16	Mode	Verwarming / Koeling / Verwarming + Koeling / auto-change-over (enkel 4-pijps)	Verwarmen + koelen
17	Ventilatorsnelheid	80% - 90% - 100% / Auto mode	100%
18	Maximale ventilatorsnelheid	80%.100%	100%
19	Medium ventilatorsnelheid	45%.75%	65%
20	Minimum ventilatorsnelheid	20%.40%	40%
21	°C - °F	C/F	°C
22	Terug naar fabrieksinstelling	Re >Houd de [-] knop 3 seconden ingedrukt	
23	Software versie	1.3	

2. INSTELLINGEN

2.1. WATERTEMPERATUUR AANPASSEN

2.1.1. Instellen maximale watertemperatuur koelen

Door de maximale temperatuur lager in te stellen, zal het toestel later starten. Indien de maximale watertemperatuur hoger wordt ingesteld, zal het toestel sneller starten.

1. Start instellen: druk de [-] knop van de printplaat in tot de **blauwe LED** 5x knippert en laat los.
2. Druk kort op [-] of [+] om de ingestelde temperatuur aan te passen.

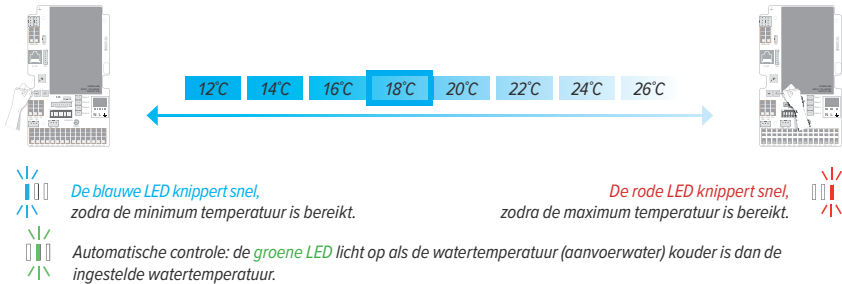
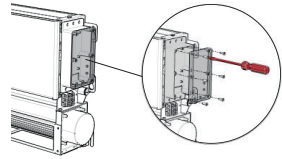

3. Afsluiten instellen: druk de [-] knop van de printplaat in tot de **blauwe LED** 5x knippert en laat los.

2.1.2. Instellen minimale watertemperatuur verwarmen

Door de minimale temperatuur hoger in te stellen, zal het toestel later starten. Indien de minimale watertemperatuur lager wordt ingesteld, zal het toestel sneller starten.

⚠ Indien u een warmtepomp heeft, is het misschien nodig om de minimale watertemperatuur wat lager te zetten.

1. Start instellen: druk de [+] knop van de printplaat in tot de **rode LED** 5x knippert en laat los.
2. Druk kort op [-] of [+] om de ingestelde temperatuur aan te passen.

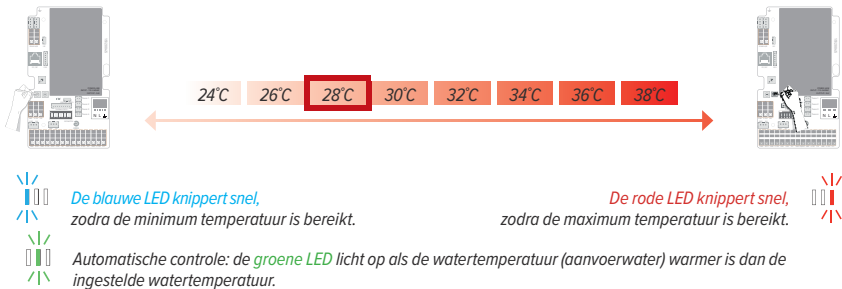

3. Afsluiten instellen: druk de [+] knop van de printplaat in tot de **rode LED** 5x knippert en laat los.

⚠ Na 30 seconden gaat het toestel terug naar de gekozen mode.

2.2. SNELHEID AANPASSEN

2.2.1. Zonder bedieningspaneel

1. Zet het toestel in de mode die u wilt aanpassen: **Koelen** ❄️ / **Verwarmen** 🔥
2. Druk kort op [-] of [+] om de ingestelde snelheid aan te passen.

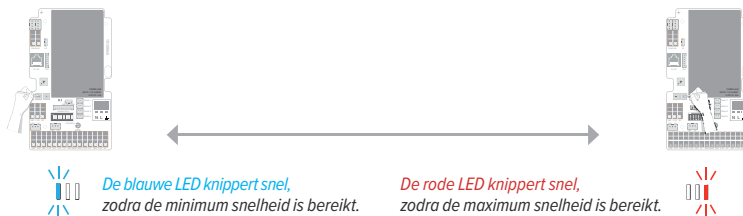

SNELHEID %														
50	55	60	65	70	75	80	85	90	95	100	105	110	115	120

3. Na 30 seconden gaat het toestel terug naar de gekozen mode.

2.2.2. Met bedieningspaneel

1. Zet het toestel in de mode die u wilt aanpassen: **Koelen** ❄️ / **Verwarmen** 🔥
2. Zet het toestel in de snelheid die u wilt aanpassen: 🌀 - 🌀 - 🌀
3. Druk kort op [-] of [+] om de ingestelde snelheid aan te passen.

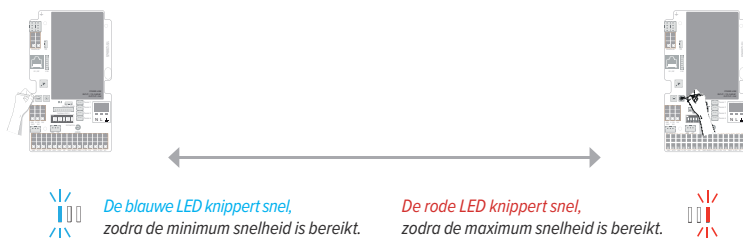

SNELHEID %														
50	55	60	65	70	75	80	85	90	95	100	105	110	115	120

4. Na 30 seconden gaat het toestel terug naar de gekozen mode.

2.3. FOUTCODES PRINTPLAAT

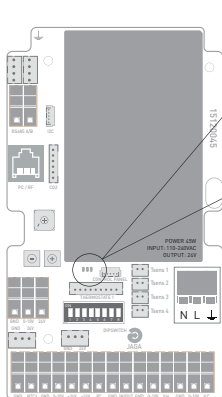

Error sensor [B]/[C] - controleer de watertemperatuursensor



Error sensor [J] - controleer de kamertemperatuursensor



2.4. TERUG NAAR FABRIEKINSTELLING



1. Maak het toestel spanningsloos.
2. Houd ingedrukt totdat de **blauwe LED** knippert. Na 2 seconden gaat de **groene LED** aan en na 4 seconden de **rode LED**.
3. De controller keert terug naar de fabriekinstellingen; alle de clamps zullen 8 seconden knipperen.

3. CONFORMITEITSVERKLARING

CEO JAGA N.V.
Jan Kriekels

26/03/2018

CONFORMITEITSVERKLARING

JAGA N.V. - Verbindingslaan 16 - B 3590, verklaart hierbij op eigen exclusieve verantwoordelijkheid dat het product waarop deze betrekking heeft: **BRIZA 12, BRIZA 22** Conform is met de normen of andere documenten op voorwaarde dat ze worden gebruikt overeenkomstig onze instructies: **NBN EN 60335-1 BASED ON EN60335-1:2012 + A11:2014 / NBN EN 60335-2-80 BASED ON EN 60335-2-80:2003 + A1:2004 + A2:2009**

Overeenkomstig de bepalingen van de Richtlijnen:

- Low Voltage 2014/35/EC
- EMC 2014/30/EC
- Machinery 2006/42/EC
- RoHS 2011/65/EU



4. GARANTIEBEPALING

1. De waarborg is slechts geldig bij normaal gebruik van het toestel, door de eerste eigenaar en mits geïnstalleerd te zijn volgens de normen en voorwaarden voorzien in de handleiding en volgens de regels van een goed vakmanschap
2. De waarborg slaat alleen op het toestel of onderdelen van het toestel. Jaga heeft de keuze tussen het vervangen of het herstellen van het toestel of de defecte onderdelen. Bij wijzigingen aangebracht aan het model, heeft Jaga het recht gelijkwaardige doch niet identieke onderdelen of toestellen te leveren. In de gevallen waarin de waarborg kan ingeroepen worden, verleent Jaga gedurende de eerste zes maanden na levering een supplementaire waarborg voor alle kosten van verplaatsing en herstelling
3. De waarborg wordt verstrekt gedurende de periode(s) zoals vermeld in dit garantiebewijs. De vervanging of herstelling verlengt in geen geval de oorspronkelijke waarborgperiode
4. Er wordt geen waarborg verleend op toestellen of onderdelen waarop de informatie omtrent type en serienummer ontbreken, of waarvan de fabricatienummers verwijderd of gewijzigd werden. Hetzelfde geldt voor toestellen die hersteld of veranderd werden door personen die daartoe door Jaga niet gemachtigd zijn
5. Voor schade welke voortkomt uit de plaatsing van het toestel, uit de aansluitingen, zowel waterzijdige als elektrische, uit defecte elektrische installaties, uit het gebruik van spanning die afwijkt van de normale spanning voorzien voor de werking van het toestel (idem voor hydraulische druk), uit defecten te wijten aan fouten in omringende apparatuur etc. verleent Jaga geen enkele waarborg. Er wordt evenmin garantie verleend in geval van gebruik van niet geschikte aansluitstukken. Onze verwarmingslichamen worden in geen geval gegarandeerd, indien ze worden verwarmd door industriewater, stoom of water dat chemische producten of grote hoeveelheden zuurstof bevat. De kwaliteit van het systeemwater moet voldoen aan de richtlijn VDI 2035-2. De waarborg vervalt ook wanneer de verwarmingslichamen geplaatst worden in een agressieve atmosferische omgeving (amoniak, bijtende stoffen, enz.). In deze omstandigheden moet de koper zich wenden tot de schadeveroorzaker. De plaatsing van gelakte radiatoren is evenmin toegelaten in vochtige ruimtes.
6. Jaga wijst elke verantwoordelijkheid en garantie van de hand door defecten welke ontstaan door verkeerde behandeling en/of gebruik van een toestel, onvoldoende of verkeerd onderhoud, val van het toestel of transport zonder de nodige voorzorgsmaatregelen. Hetzelfde geldt voor toestellen die zo ingebouwd zijn dat ze niet eenvoudig bereikbaar zijn
7. In alle gevallen waar de waarborg geldt maar waar de levering meer dan 6 maanden verstreken is, en in alle andere gevallen worden de verplaatsingskosten en de werkuren aangerekend volgens schalen welke door Jaga vastgesteld zijn. De klanten kunnen deze schalen voorafgaand opvragen, hetzij bij de verkoopadministratie hetzij bij de technicus, die zich voor de herstelling ter plaatse aanbiedt
8. Elke tussenkomst van Jaga die niet onder de garantiebepalingen valt, dient contant betaald te worden aan de technicus van de dienst-na-verkoop
9. De waarborg vangt aan vanaf de facturatedatum. Bij ontbreken van een factuur geldt het serienummer of de productiedatum
10. Bij betwistingen zijn enkel de rechtbanken van het gerechtelijk arrondissement Hasselt bevoegd. Deze zal het Belgische recht toepassen, zelfs in geval van verkoop aan onderdanen van andere EU-lidstaten, dan wel aan deze niet behorend tot de EU

TABLE DES MATIÈRES

1. VUE D'ENSEMBLE.....	16
A. 0 - 10V BMS AVEC SURVEILLANCE DE LA TEMPÉRATURE D'EAU	17
B. 0 - 10V BMS AVEC SURVEILLANCE DE LA TEMPÉRATURE DE L'EAU ET DE LA PIÈCE (AUTO-CHANGE-OVER)	18
C. THERMOSTAT D'AMBIANCE.....	20
C2.1. JRT-100.....	21
C2.2. JRT-100TW.....	23
2. RÉGLAGES.....	25
3. DÉCLARATION DE CONFORMITÉ.....	27
4. CLAUSE DE GARANTIE.....	28

1. VUE D'ENSEMBLE

		CODE DE CONFIGURATION	CHAUFFER	REFROIDIR	RACCORDEMENT BITUBES	RACCORDEMENT 4-TUBES	TENSION D'ALIMENTATION					TABLEAU DE COMMANDE	OPTION				
							A	B	C	D	E		F	G	H	I	J
A. pg. 4	0 - 10V BMS SURVEILLANCE DE LA TEMPÉRATURE D'EAU	FCC.BR712	x		x		x		x						x		
		FCC.BR722	x	x	x		x		x						x		
		FCC.BR724	x	x		x	x	x	x						x		
B. pg. 5	AUTO-CHANGE-OVER	FCC.BRC42	x		x		x		x	x		x			x		
		FCC.BRC62	x	x	x		x		x	x		x			x		
		FCC.BRC64	x	x		x	x	x	x		x				x		
C. pg. 7	THERMOSTAT D'AMBI- ANCE	FCC.BRE22	x	x	x		x		x		x		x		x	x	
		FCC.BRE24	x	x		x	x	x	x	x			x	x	x	x	x

A. 0 - 10V BMS AVEC SURVEILLANCE DE LA TEMPÉRATURE D'EAU

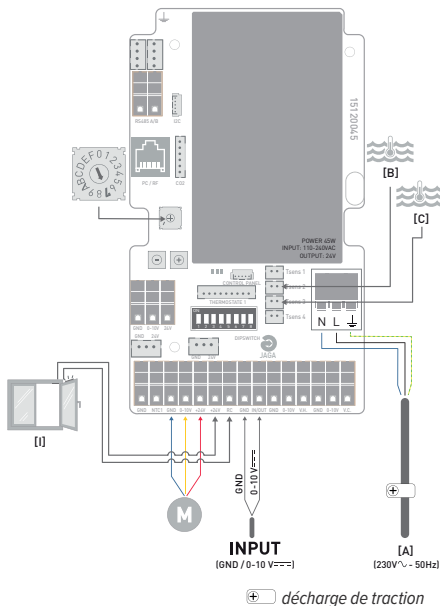

FR

A.1. RÉGLAGES EN USINE

🏠 L'appareil est commandé par le système domotique. L'appareil démarre dès qu'il y a un signal de commande 0-10V et que la température d'eau définie est atteinte.

🔥 L'appareil démarre dès que la température de l'eau > 28°C et qu'il y a un signal de commande 0-10V.

❄️ Uniquement avec code de configuration FCC.BR722 / FCC.BR724!

L'appareil démarre dès que la température de l'eau < 18°C et qu'il y a un signal de commande 0-10V.

⚙️ Vitesse d'activation en fonction du signal de commande entrant.

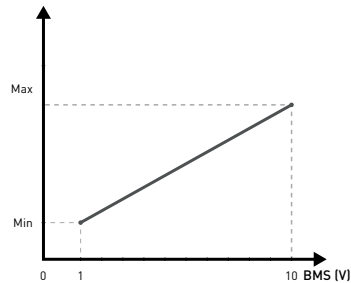

courbe: Vitesse versus signal de commande 0-10V

Contact de fenêtre



Le contact de fenêtre n'est pas activé standard et doit être activé/désactivé manuellement.

Activer: réglez le commutateur DIP sur 1



B. 0 - 10V BMS AVEC SURVEILLANCE DE LA TEMPÉRATURE DE L'EAU ET DE LA PIÈCE (AUTO-CHANGE-OVER)

Code de configuration: FCC.BRC42 / FCC.BRC62 / FCC.BRC64

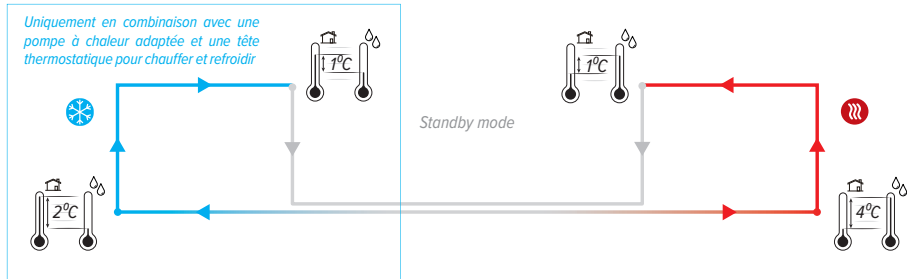

⚠ Cet appareil n'est pas doté du contrôle du point de condensation. Celui-ci doit être installé par l'installateur à l'endroit le plus critique ! Le refroidissement avec condensation à cause d'un mauvais fonctionnement du contrôle du point de condensation peut causer des dommages à l'appareil et à l'environnement!

❄ L'appareil passe automatiquement en mode refroidissement, dès que la température d' l'eau est de 2°C inférieure à la température ambiante. Lorsque la différence de température d'eau est inférieure de 1°C sous la température ambiante, l'appareil se remet automatiquement en standby.

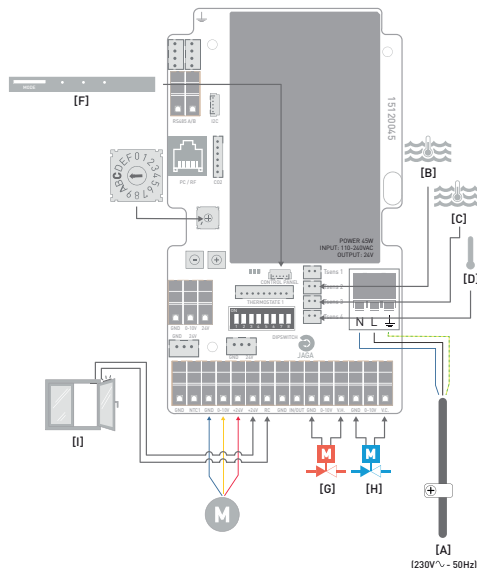

⏸ L'appareil est en standby. L'appareil commence automatiquement un nouveau cycle dès que la température d'eau définie est atteinte.

🔥 L'appareil passe automatiquement en mode chauffage dès que la température de l'eau est de 4°C supérieure à la température ambiante. Lorsque la différence de température d'eau est inférieure de 1°C au-dessus la température ambiante, l'appareil se remet automatiquement en standby.





décharge de traction

B.1. RÉGLAGES EN USINE

   L'appareil est commandé par auto-change-over. L'appareil se met en marche dès que la température de l'eau définie est atteinte. L'utilisateur peut, temporairement, sélectionner manuellement un autre mode.

 Auto-change-over. L'appareil démarre à la dernière vitesse sélectionnée (1, 2 ou 3), dès que la température de l'eau > 28°C.

 Uniquement avec code de configuration FCC.BRC62 / FCC.BRC64!
Auto-change-over. L'appareil démarre à la dernière vitesse sélectionnée (1, 2 ou 3), dès que la température de l'eau < 18°C.

 L'appareil est en standby. L'appareil commence automatiquement un nouveau cycle dès que la température d'eau définie est atteinte.

Off permanent Toutes les fonctions sont désactivées jusqu'à ce que l'utilisateur allume l'appareil via le panneau de commande.

 Vitesse réglée en fonction de la longueur de l'appareil.

B.2. COMMANDE

Appuyez sur le bouton jusqu'à ce que le mode désiré soit atteint (± 3 sec.)

En mode auto-change-over, le contrôleur va choisir lui-même le mode souhaité. L'utilisateur peut toujours choisir manuellement un autre mode.

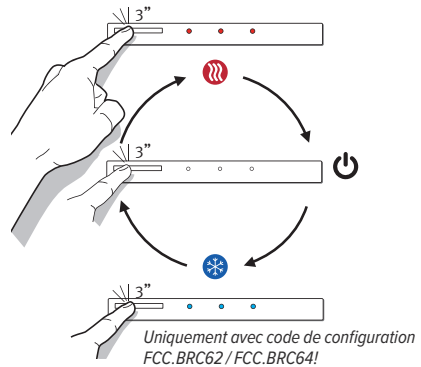

Augmentation / Diminuer manuelle la vitesse du ventilateur:

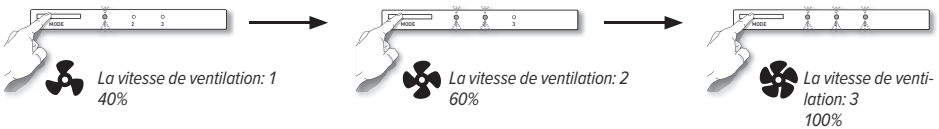

 **Les LED rouges** clignotent : la température de l'eau d'alimentation trop basse
Les LED bleus clignotent : température de l'eau d'alimentation trop élevée

Contact de fenêtre



Le contact de fenêtre n'est pas activé standard et doit être activé/désactivé manuellement.

Activer: réglez le commutateur DIP sur 1 ↓ 

C. THERMOSTAT D'AMBIANCE

Code de configuration: FCC.BRE22 / FCC.BRE42

JRT-100

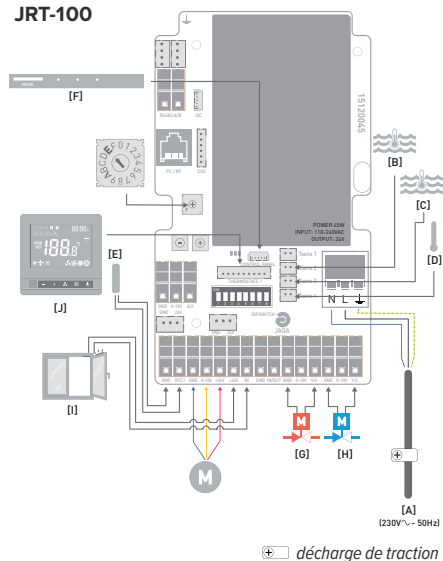

JRT-100TW

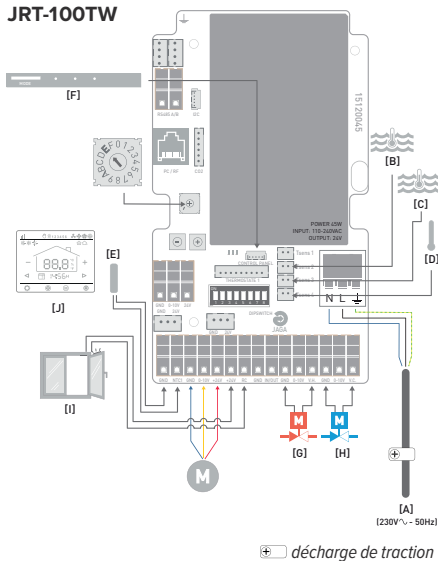

C.1. RÉGLAGES EN USINE

C1.1. raccordement bitubes

☑ L'appareil est contrôlé via le thermostat d'ambiance. L'appareil démarre dès qu'il y a un signal de commande 0-10V et que la température d'eau définie est atteinte.

🔥 L'appareil démarre dès que le thermostat d'ambiance est en mode 'chauffage' et / ou la température de l'eau > 28°C.

❄️ L'appareil démarre dès que le thermostat d'ambiance est en mode 'refroidissement' et / ou la température de l'eau < 18°C.

🌀 Vitesse déterminée par le thermostat d'ambiance.

C1.2. raccordement 4-tubes

☑ L'appareil est contrôlé via le thermostat d'ambiance. L'appareil démarre dès qu'il y a un signal de commande 0-10V et que la température d'eau définie est atteinte.

🔥 L'appareil démarre dès que le thermostat d'ambiance est en mode 'chauffage' et la température de l'eau > 28°C.

❄️ L'appareil démarre dès que le thermostat d'ambiance est en mode 'refroidissement' et la température de l'eau < 18°C.

🌀 Vitesse déterminée par le thermostat d'ambiance.

Contact de fenêtre



Le contact de fenêtre n'est pas activé standard et doit être activé/désactivé manuellement.

Activer: réglez le commutateur DIP sur 1



C.2. THERMOSTAT D'AMBIANCE

C.2.1. JRT-100

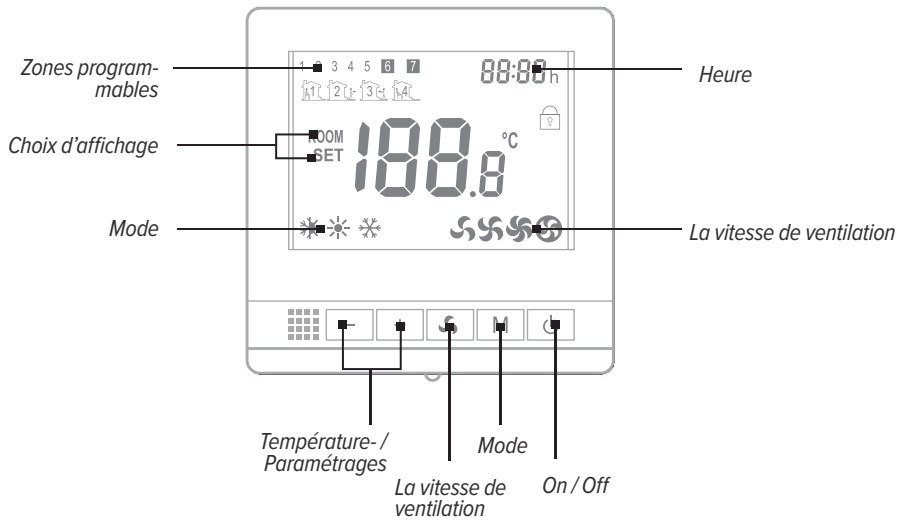

FR

Zones programmables

- Poussez 5 secondes sur le bouton "M" pour paramétrer "clock setting" et "day setting" (88:88)
- entrez le mode programmable 5+1+1
- enfoncez "+" et "-" pour régler "on/off time"
- faites défiler le menu avec le bouton "M"
- activez l'heure réglée : poussez 5 secondes sur le bouton "⌚"
- Pour désactiver l'heure programmée : poussez 5 secondes sur le bouton "⌚"

SEMAINE	FUSEAU HORAIRE 1		FUSEAU HORAIRE 2	
	Activer	Désactiver	Activer	Désactiver
Icônes				
1.5 lundi - vendredi	De	Jusqu'à	De	Jusqu'à
6 samedi	De	Jusqu'à	De	Jusqu'à
7 dimanche	De	Jusqu'à	De	Jusqu'à

Paramétrages

–désactivez le thermostat avec le bouton “

–Pour aller dans le menu, poussez 10 secondes sur les bouton “M” et “+” simultanément jusqu’à ce que „

–faites défiler le menu avec le bouton “M”

MENU	DESCRIPTION	PORTÉE DE RÉGLAGE
01	Correction de la température.	-8°C . +8°C (+0,5°C)
04	Réglage de la température maximum	+10 °C . +40°C (+0,5°C)
05	Réglage de la température minimum	+10 °C . +40°C (+0,5°C)
06	Choix d’affichage	Chambre / Set / Chambre set
07	Protection antigel	+10 °C . +20°C (+0,5°C)
11	Bande morte	0°C . +3°C (+0,5°C)
12	Choix d’affichage	Chambre / sol / Chambre vloer
13	Selectez bitube/4-tubes	‘2’: raccordement bitubes / ‘4’: raccordement 4-tubes
14	(0-10V) avec bande morte ou non	‘0’:Avec zone morte / ‘1’: Sans zone morte
15	Mémoire interne	‘OF’: ne pas enregistrer / ‘LA’: enregistrer
16	Mode	Chauffer / Refroidir / Chauffer + Refroidir / Auto select (seulement 4-tubes)
17	La vitesse de ventilation	80% - 90% - 100% / Auto mode
18	Vitesse du ventilateur maximum	80% . 100%
19	Vitesse du ventilateur medium	45% . 75%
20	Vitesse du ventilateur minimum	20% . 40%
21	Retour aux réglages d’usine	rE Après la sélection ‘rE’, poussez sur le bouton “  <p>22</p>

C2.2. JRT-100TW

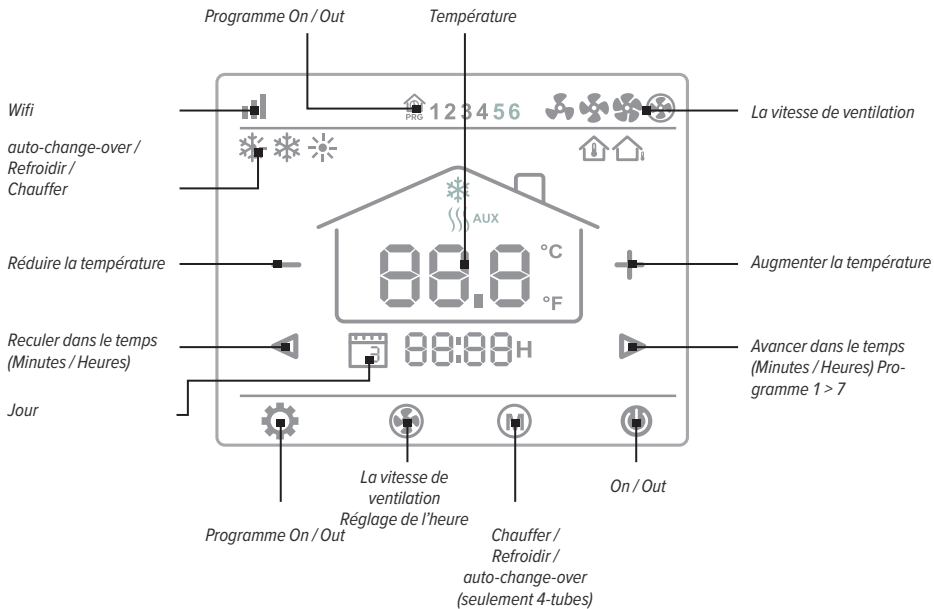

FR

Zones programmables

Appuyez brièvement

Maintenez enfoncé pendant 3 secondes

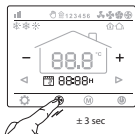

- Appuyez brièvement , Appuyez brièvement sur - ou + pour régler les minutes
- Appuyez brièvement , Appuyez brièvement sur - ou + pour régler les heures
- Appuyez brièvement , Appuyez brièvement sur - ou + pour régler le jour

Appuyez brièvement , Voyez PROGRAMME

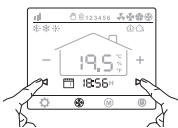



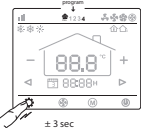

- Appuyez brièvement sur - ou + pour régler les minutes
- Appuyez brièvement , Appuyez brièvement sur - ou + pour régler les heures
- Appuyez brièvement , Appuyez brièvement sur - ou + pour régler le jour
- Appuyez brièvement , Répétez toutes les opérations, programmez ainsi les

7 jours.



Programme On / Out

- Maintenez enfoncé pendant 3 secondes : Programme On
- Maintenez enfoncé pendant 3 secondes : Programme Out

SEMAINE	FUSEAU HORAIRE 1				FUSEAU HORAIRE 2			
								
1.7 lundi - dimanche	On	Température	Off	Température	On	Température	Off	Température
1	De		Jusqu'à		De		Jusqu'à	
2	De		Jusqu'à		De		Jusqu'à	
.	De		Jusqu'à		De		Jusqu'à	
7	De		Jusqu'à		De		Jusqu'à	

Paramétrages

– désactivez le thermostat avec le bouton 

– Pour entrer dans le menu des paramètres, appuyez sur le coin inférieur gauche de l'écran pendant 3 secondes, jusqu'à ce que "01" apparaisse.

– Ajustez les réglages avec le bouton "+" ou "-".

– Faites défiler le menu avec 

MENU	DESCRIPTION	RÉGLAGES	DÉFAUT
01	Correction de la température.	-8 °C - +8°C	0 °C
04	Réglage de la température maximum	+5 °C - +35°C	35 °C
05	Réglage de la température minimum	+5 °C - +35°C	5 °C
06	Choix d'affichage	Chambre/ Set / Chambre Set	Chambre SET
07	Protection antigel	+10 °C - +20°C	10°
11	Bande morte	0°C > +3°C	1
12	Sélection du capteur	Chambre / Sol / sol de la salle	Sol de la salle
13	Selectez bitube/4-tubes	2/4	2
14	(0-10V) avec bande morte ou non	0: Avec zone morte 1: Sans zone morte	0
15	Mémoire interne	Off/LA (last)	LA
16	Mode	Chauffage / Refroidissement / Chauffage + Refroidissement / auto-change-over (seulement 4-tubes)	Chauffer + refroidir
17	La vitesse de ventilation	80% - 90% - 100% / Auto mode	100%
18	Vitesse du ventilateur maximum	80%.100%	100%
19	Vitesse du ventilateur medium	45%.75%	65%
20	Vitesse du ventilateur minimum	20%.40%	40%
21	°C - °F	C/F	°C
22	Retour aux réglages d'usine	Re > Maintenez le bouton [-] enfoncé pendant 3 secondes	
23	Version du logiciel	1.3	

2. RÉGLAGES

2.1. ADAPTER LA TEMPÉRATURE DE L'EAU

2.1.1. Réglage de la température d'eau maximale pour le refroidissement

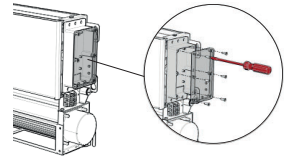

En réduisant la température, l'appareil démarrera plus tard. Si la température de l'eau est réglée plus haut, l'appareil démarrera plus vite.

1. Régler le démarrage : enfoncez le bouton [-] du circuit imprimé jusqu'à ce que le **LED bleu** clignote 5x et relâchez.
2. Appuyez brièvement sur le bouton [-] ou [+] pour ajuster la température réglée.

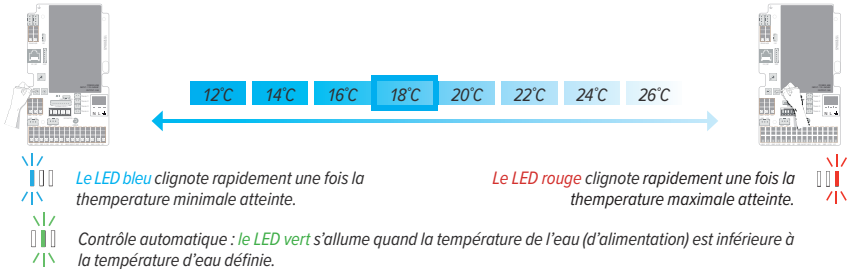

FR

3. Régler l'arrêt : enfoncez le bouton [-] du circuit imprimé jusqu'à ce que le **LED bleu** clignote 5x et relâchez.

2.1.2. réglage de la température d'eau minimale chauffer

En augmentant la température, l'appareil démarrera plus tard. Si la température de l'eau est réglée plus bas, l'appareil démarrera plus vite.

⚠ Lors de l'utilisation d'une pompe à chaleur, il est nécessaire de régler la température de l'eau à un niveau inférieur.

1. Régler le démarrage : enfoncez le bouton [+] du circuit imprimé jusqu'à ce que le **LED rouge** clignote 5x et relâchez.
2. Appuyez brièvement sur le bouton [-] ou [+] pour ajuster la température réglée.

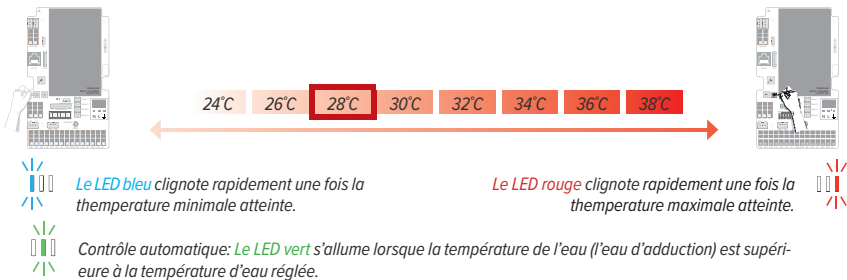

3. Régler l'arrêt : enfoncez le bouton [+] du circuit imprimé jusqu'à ce que le **LED rouge** clignote 5x et relâchez.

⚠ Après 30 secondes, les nouveaux paramètres sont automatiquement enregistrés et l'appareil revient au mode sélectionné.

2.2. RÉGLAGE DE LA VITESSE

2.2.1. Sans panneau de commande

1. Placez l'appareil dans le mode que vous voulez ajuster: Refroidir ❄️ / Chauffer 🔥
2. Appuyez brièvement sur [-] ou [+] pour régler la vitesse définie.



Le LED bleu clignote rapidement une fois la vitesse minimale atteinte.



Le LED rouge clignote rapidement une fois la vitesse maximale atteinte.

VITESSE %

50 55 60 65 70 75 80 85 90 95 100 105 110 115 120

3. Après 30 secondes, les nouveaux paramètres sont automatiquement enregistrés et l'appareil revient au mode sélectionné.

2.2.2. Avec tableau de commande

1. Placez l'appareil dans le mode que vous voulez ajuster: Refroidir ❄️ / Chauffer 🔥
2. Réglez l'appareil à la vitesse que vous voulez adapter: 🌀 - 🌀 - 🌀
3. Appuyez brièvement sur [-] ou [+] pour régler la vitesse définie.



Le LED bleu clignote rapidement une fois la vitesse minimale atteinte.



Le LED rouge clignote rapidement une fois la vitesse maximale atteinte.

VITESSE %

50 55 60 65 70 75 80 85 90 95 100 105 110 115 120

4. Après 30 secondes, les nouveaux paramètres sont automatiquement enregistrés et l'appareil revient au mode sélectionné.

2.3. CODES D'ERREUR CIRCUIT IMPRIMÉ

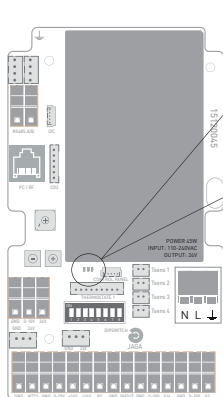

Message d'erreur [B]/[C] - contrôlez le capteur de température d'eau



Message d'erreur [J] - contrôlez le capteur de température ambiante



FR

2.4. RETOUR AUX RÉGLAGES D'USINE

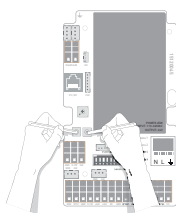

1. Désactiver l'appareil.
2. Enfoncez simultanément les boutons [-] et [+] du circuit imprimé et remettez sous tension. Le LED bleu s'allume, le LED vert s'allume 2 secondes plus tard et le LED rouge après 4 secondes. Relâchez la pression sur les boutons dès que les 3 LED clignotent.
3. Le contrôleur revient aux réglages d'usine; tous les voyants LED vont clignoter pendant 10 secondes. Attendez que tous les voyants soient éteints.

3. DÉCLARATION DE CONFORMITÉ

CEO JAGA N.V.
Jan Kriekels

26/03/2018

DÉCLARATION DE CONFORMITÉ

JAGA N.V. - Verbindingslaan 16 - B 3590, déclare sous sa seule responsabilité que le produit visé par la présente déclaration: **BRIZA 12, BRIZA 22** Est conforme aux normes ou autres documents pour autant qu'ils soient utilisés conformément à nos instructions: **NBN EN 60335-1 BASED ON EN60335-1:2012 + A11:2014 / NBN EN 60335-2-80 BASED ON EN 60335-2-80:2003 + A1:2004 + A2:2009**

Conformément aux stipulations des Directives:

- Low Voltage 2014/35/EC
- EMC 2014/30/EC
- Machinery 2006/42/EC
- RoHS 2011/65/EU



4. CLAUSE DE GARANTIE

1. La garantie n'est valable que si l'appareil est utilisé normalement, par le premier propriétaire et s'il est installé selon les normes et conditions définies dans les instructions et selon les règles de l'art.
2. La garantie ne porte que sur l'appareil ou les pièces détachées. Jaga a le choix de remplacer ou de réparer l'appareil ou les pièces détachées défectueuses. Dans le cas où le modèle sous garantie n'est plus en production, Jaga a le droit de le remplacer par un autre appareil ou des pièces détachées équivalentes. Dans les cas où la garantie joue, Jaga donne, pendant les premiers six mois, une garantie supplémentaire sur les frais de transport et la main d'oeuvre.
3. La garantie est donnée pour la période prévue par ce document. La réparation ou le remplacement ne changent en rien la période de garantie originale.
4. La garantie ne peut être invoquée pour des appareils ou pièces détachées sur lesquels manquent les informations concernant le type et la série, ou auxquels ces informations ont été enlevées ou modifiées. Ceci vaut également pour les appareils qui ont été réparés ou modifiés par des personnes non autorisées par Jaga.
5. Jaga n'accorde aucune garantie sur les appareils endommagés suite à une installation non conforme, à des raccordements - tant électriques que sanitaires - non conformes, à une installation électrique défectueuse, à l'utilisation d'une tension électrique non conforme à celle nécessaire au fonctionnement de l'appareil (idem pour la pression hydraulique), à une défectuosité des appareils environnants, à l'utilisation de pièces de raccordement non compatibles. Nos corps de chauffe ne restent en aucun cas sous garantie s'ils sont vidés à des époques déterminées ou pendant un certain temps, s'ils sont chauffés au moyen d'eaux industrielles, de vapeur ou d'eau qui contient des produits chimiques ou de grandes quantités d'oxygène. La qualité de l'eau présente dans l'installation doit être conforme à la directive VDI 2035-2. La garantie expire aussi quand les corps de chauffe sont installés dans un environnement où l'atmosphère est agressive (ammoniacale, matières caustiques, etc.). Dans tous ces cas, le client doit s'adresser au responsable de la cause du dommage. Le placement de radiateurs peints n'est pas non plus autorisé dans les espaces humides.
6. Jaga décline toute responsabilité et refuse la garantie pour tout dommage causé par une utilisation ou un maniement fautif de l'appareil, par un manque d'entretien ou un entretien incorrect, par la chute de l'appareil ou le manque de précaution dans le transport, de même que pour les appareils encastrés qui ne sont pas facilement accessibles.
7. Dans tous les cas où la garantie est acquise mais lorsque la livraison date de plus de six mois, et dans tous les autres cas, les coûts de transport et de main d'oeuvre sont calculés suivant des échelles établies par Jaga. Le client peut en prendre connaissance à l'avance, soit en téléphonant au service après vente, soit en le demandant préalablement au technicien lors de sa visite.
8. Toute intervention non couverte par la garantie doit être payée au grand comptant au technicien du service après vente.
9. La garantie prend cours à la date de la facturation. Faute de facture, le numéro de série ou la date de fabrication prévaudra.
10. Les litiges éventuels seront soumis à la compétence exclusive des tribunaux de l'arrondissement judiciaire de Hasselt. Le droit belge est d'application, même dans le cas de ventes à des ressortissants d'autres Etats membres de l'UE et hors UE.

INHALTSVERZEICHNIS

1. ÜBERSICHT	29
A. 0 - 10V BMS MIT WASSERTEMPERATURÜBERWACHUNG	30
B. 0 - 10V BMS MIT WASSER- UND RAUMTEMPERATURÜBERWACHUNG (AUTO-CHANGE-OVER)	31
C. RAUMTHERMOSTAT	33
C2.1. JRT-100	34
C2.2. JRT-100TW	36
2. EINSTELLUNGEN	38
3. KONFORMITÄTSERKLÄRUNG	40
4. GARANTIEBESTIMMUNGEN	41

DE

1. ÜBERSICHT

		KONFIGURATIONSCODE	HEIZEN	KÜHLEN	2-ROHR ANSCHLUSS	4-ROHR ANSCHLUSS	VERSORGUNGSSPANNUNG							OPTION					
							A	B	C	D	E	F	G	H	I	J			
																	T _{WASSER}	T _{WASSER}	T _{RAUM}
A. pg. 4	0 - 10V BMS WASSERTEMPERATURÜ- BERWACHUNG	FCC.BR712	x		x		x		x								x		
		FCC.BR722	x	x	x		x		x									x	
		FCC.BR724	x	x		x	x	x	x									x	
B. pg. 5	AUTO-CHANGE-OVER	FCC.BRC42	x		x		x		x	x		x					x		
		FCC.BRC62	x	x	x		x		x	x		x						x	
		FCC.BRC64	x	x		x	x	x	x	x		x						x	
C. pg. 7	RAUMTHERMOSTAT	FCC.BRE22	x	x	x		x		x		x		x				x	x	
		FCC.BRE24	x	x		x	x	x	x	x			x	x	x	x	x	x	x

A. 0 - 10V BMS MIT WASSERTEMPERATURÜBERWACHUNG

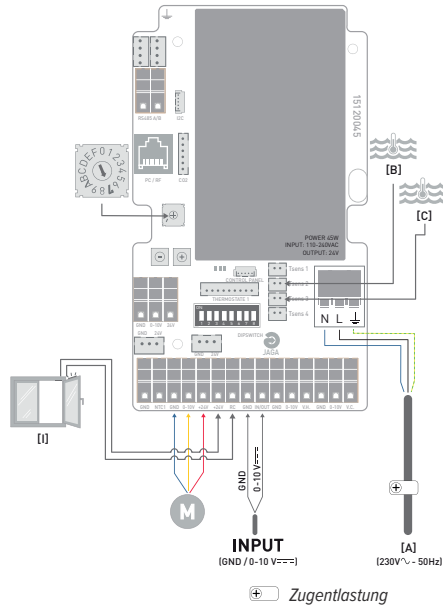

A.1. FABRIKSEINSTELLUNGEN

🏠 Das Gerät wird über die Hausautomation gesteuert. Das Gerät startet sobald ein 0-10V-Steuersignal vorliegt und die eingestellte Wassertemperatur erreicht ist.

🔥 Das Gerät startet, sobald die Wassertemperatur > 28°C ist und ein 0-10V Steuersignal vorliegt.

❄️ Nur mit Konfigurationscode FCC.BR722 / FCC.BR724! Das Gerät startet, sobald die Wassertemperatur < 18°C ist und ein 0-10V Steuersignal vorliegt.

⚙️ Aktivierungsgeschwindigkeit in Abhängigkeit vom eingehenden Steuersignal.

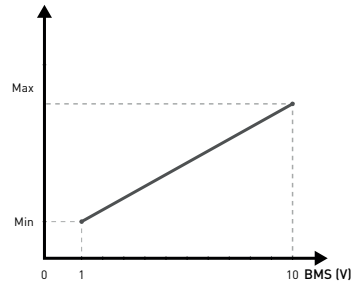

Kurve: Geschwindigkeit gegen 0-10V Steuersignal

Fensterkontakt



Der Fensterkontakt ist nicht standardmäßig aktiviert und muss manuell ein-/ausgeschaltet werden.

Einschalten: Stellen Sie den DIP-Schalter ein 1 ↓



B. 0 - 10V BMS MIT WASSER- UND RAUMTEMPERATURÜBERWACHUNG (AUTO-CHANGE-OVER)

Konfigurationscode: FCC.BRC42 / FCC.BRC62 / FCC.BRC64

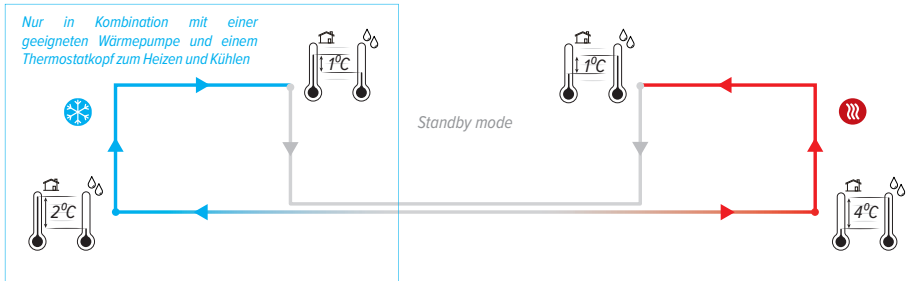

⚠ Dieses Gerät ist nicht mit einer Taupunktüberwachung ausgestattet. Diese muss von Installateur an der kritischsten Stelle installiert werden! Kondenzkühlung aufgrund einer Fehlfunktion der Taupunktüberwachung kann zu Schäden am Gerät und der Umgebung führen.

❄ Das Gerät wechselt automatisch in den Kühlmodus, sobald die Wassertemperatur 2°C unter der Raumtemperatur liegt. Wenn die Wassertemperatur weniger als 1°C unter der Raumtemperatur liegt, kehrt das Gerät automatisch in den Standby-Modus zurück.

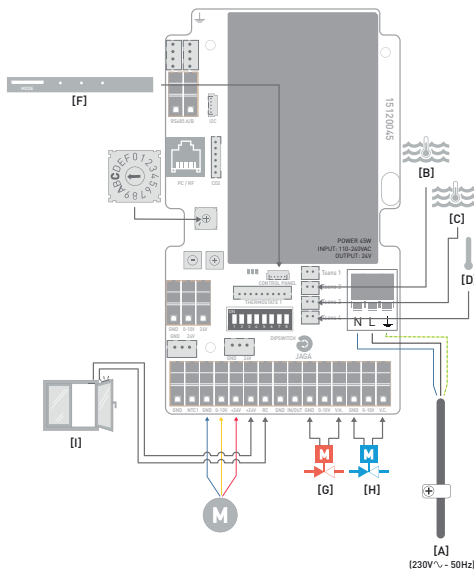

⏻ Das Gerät befindet sich im Standby. Das Gerät startet automatisch einen neuen Zyklus, sobald die eingestellte Wassertemperatur erreicht ist.

🔥 Das Gerät wechselt automatisch in den Heizmodus, sobald die Wassertemperatur 4°C über der Raumtemperatur liegt. Wenn die Wassertemperatur weniger als 1°C über der Raumtemperatur liegt, kehrt das Gerät automatisch in den Standby-modus zurück.





Zugentlastung

B.1. FABRIKSEINSTELLUNGEN

   Das Gerät wird via "Auto-change-over" gesteuert. Das Gerät startet, sobald die eingestellte Wassertemperatur erreicht ist. Der Benutzer kann vorübergehend manuell einen anderen Modus auswählen.

 Auto-change-over. Das Gerät startet mit der zuletzt eingestellten Geschwindigkeit (1, 2 oder 3), sobald die Wassertemperatur erreicht ist > 28°C.

 Nur mit Konfigurationscode FCC.BRC62 / FCC.BRC64!
Auto-change-over. Das Gerät startet mit der zuletzt eingestellten Geschwindigkeit (1, 2 oder 3), sobald die Wassertemperatur erreicht ist < 18°C.

 Das Gerät befindet sich im Standby. Das Gerät startet automatisch einen neuen Zyklus, sobald die eingestellte Wassertemperatur erreicht ist.

Dauerhaft aus Alle Funktionen sind deaktiviert, bis der Benutzer das Gerät über das Bedienfeld einschaltet.

 Die Geschwindigkeit ist entsprechend der Länge des Geräts eingestellt.

B.2. BEDIENUNG

Drücken Sie die Taste, bis der gewünschte Modus erreicht ist (± 3 sec.)

Im Modus auto-change-over wählt die Steuereinheit den gewünschten Betriebsmodus selbst. Der Benutzer kann immer manuell einen anderen Betriebsmodus wählen.

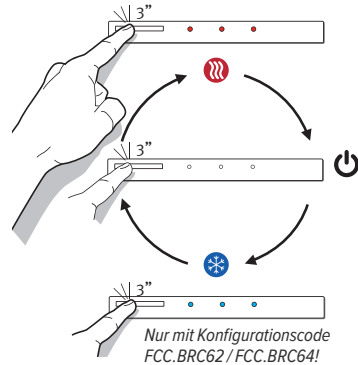

Lüftergeschwindigkeit manuell erhöhen / senken:

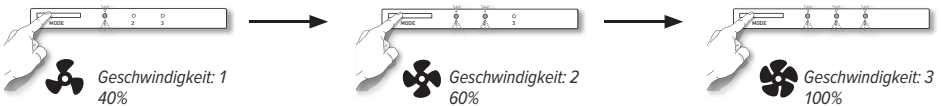

 **Wenn die roten LEDS** blinken dann ist die Wassertemperatur zu niedrig
Wenn die blauen LEDS blinken dann ist die Wassertemperatur zu hoch

Fensterkontakt



Der Fensterkontakt ist nicht standardmäßig aktiviert und muss manuell ein-/ausgeschaltet werden.

Einschalten: Stellen Sie den DIP-Schalter ein 1



C. RAUMTHERMOSTAT

Konfigurationscode: FCC.BRE22 / FCC.BRE42

JRT-100

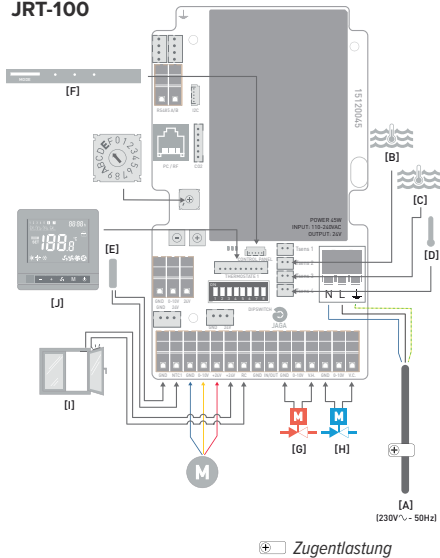

JRT-100TW

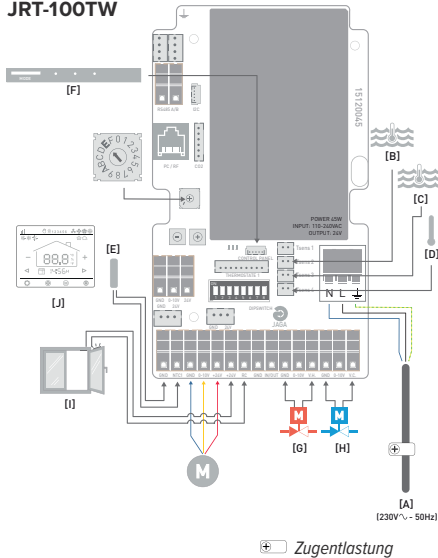

DE

C.1. FABRIKSEINSTELLUNGEN

C1.1. 2-rohr anschluss

Das Gerät wird über das Raumthermostat gesteuert. Das Gerät startet sobald ein 0-10V-Steuersignal vorliegt und die eingestellte Wassertemperatur erreicht ist.

Das Gerät startet, sobald der Raumthermostat auf "Heizen" und/oder genügend Wassertemperatur ansteht. > 28°C.

Das Gerät startet, sobald der Raumthermostat auf "Kühlen" und/oder die Wassertemperatur ansteht < 18°C.

Geschwindigkeit durch Raumthermostat regelbar.

C1.2. 4-Rohr Anschluss

Das Gerät wird über das Raumthermostat gesteuert. Das Gerät startet sobald ein 0-10V-Steuersignal vorliegt und die eingestellte Wassertemperatur erreicht ist.

Das Gerät startet, sobald der Raumthermostat auf "Heizen" und die Wassertemperatur ansteht >28°C.

Das Gerät startet, sobald der Raumthermostat auf "Kühlen" und die Wassertemperatur ansteht <18°C.

Geschwindigkeit durch Raumthermostat regelbar.

Fensterkontakt



Der Fensterkontakt ist nicht standardmäßig aktiviert und muss manuell ein-/ausgeschaltet werden.

Einschalten: Stellen Sie den DIP-Schalter ein 1 ↓ 



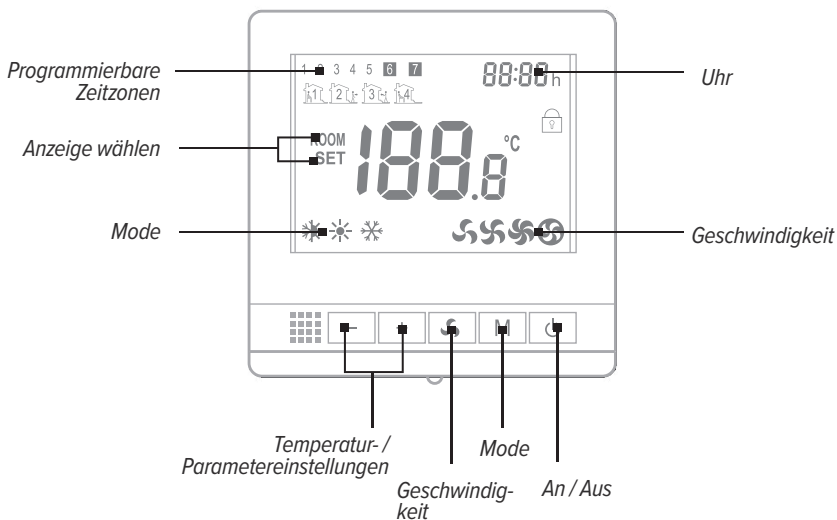

C.2. RAUMTHERMOSTAT

C2.1. JRT-100





Programmierbare Zeitzonen

- Drücken Sie 5 Sek. auf die “M”-Taste um “clock setting” und “day setting” einzustellen. (88:88)
- Führen Sie 5+1+1 programmierbare Mode ein.
- drücken Sie “+” und “-“ um “on/off Zeit” einzustellen.
- mit der “M”-Taste durch das Menü skrollen.
- Aktivieren Sie die eingestellte Zeit durch drücken den “ ⌚ ” Taste während 5 Sek.
- Um die programmierte Zeit zu deaktivieren drücken Sie 5 Sek. Die “ ⌚ ”-Taste.

WOCHE	ZEITZONE 1		ZEITZONE 2	
	Einschalten	Ausschalten	Einschalten	Ausschalten
<i>Symbole</i>				
1.5 Montag - Freitag	von	bis	von	bis
6 Samstag	von	bis	von	bis
7 Sonntag	von	bis	von	bis

Parametereinstellungen

- Thermostat ausschalten via ““ Taste
- Um zum Menü zu gelangen drücken Sie gleichzeitig 10 Sek. auf “M” und “+” bis „“ erscheint. Verändern Sie die Einstellungen via “+” oder “-“.
- mit der “M”-Taste durch das Menü skrollen.

MENÜ	BESCHREIBUNG	EINSTELLBEREICH
01	Eingestellte Temperatur	-8°C . +8°C (+0,5°C)
04	Sollwert Obergrenze	+10 °C . +40°C (+0,5°C)
05	Sollwert Untergrenze	+10 °C . +40°C (+0,5°C)
06	Anzeige wählen	Raum / Set / Raum set
07	Schutz Tieftemperatur	+10 °C . +20°C (+0,5°C)
11	Totes Band	0°C . +3°C (+0,5°C)
12	Anzeige wählen	Raum / Boden / Raum vloer
13	2-Rohr/4-Rohr wählen	'2': 2-rohr anschluss / '4': 4-Rohr Anschluss
14	(0-10V) Mit oder ohne totes Band wählen	'0':Mit Totes Band / '1': Ohne Totes Band
15	Speicher zurück setzen	'OF': nicht behalten / 'LA': behalten
16	Mode	Heizen / Kühlen / Heizen + Kühlen / Auto select (nur 4-Rohr)
17	Geschwindigkeit	80% - 90% - 100% / Auto mode
18	Maximale Gebläsegeschwindigkeit	80% . 100%
19	Mittlere Gebläsegeschwindigkeit	45% . 75%
20	Niedrige Gebläsegeschwindigkeit	20% . 40%
21	Zurück zu den Werkseinstellungen	rE Nachdem Sie 'rE' gewählt haben drücken Sie “  “ um zum Startfenster zurück zu kehren. Speicherung erfolgreich.
10dA	Software Version	10dA - Version 21

DE

C2.2. JRT-100TW

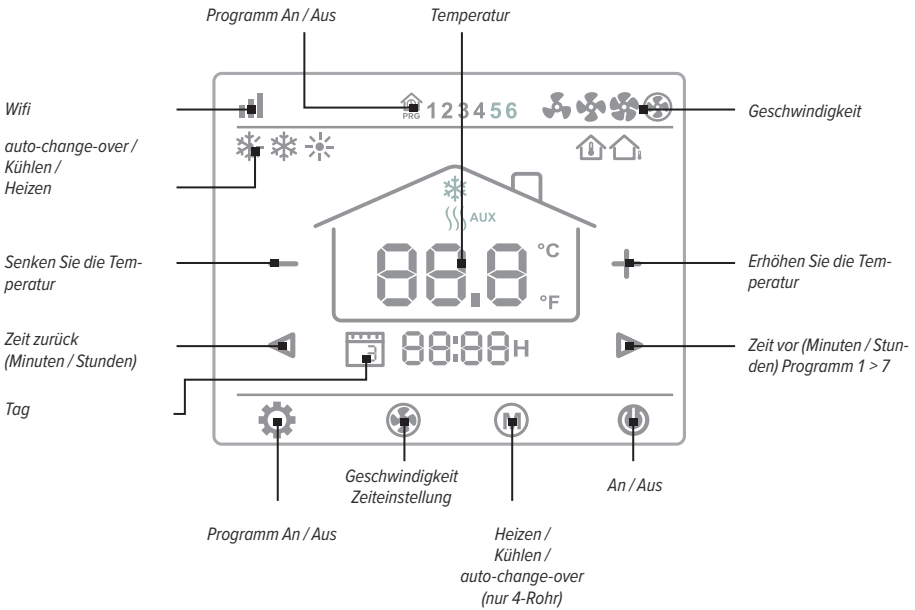

Programmierbare Zeitzonen

Kurz drücken

3 Sekunden gedrückt halten

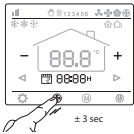

- Kurz drücken , Drücken Sie kurz - oder + um die Minuten einzustellen
- Kurz drücken , Drücken Sie kurz - oder + um die Stunden einzustellen
- Kurz drücken , Drücken Sie kurz + oder - um den Tag einzustellen

Kurz drücken , gehe zu PROGRAMM

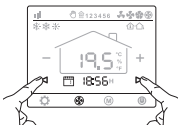



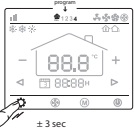

- Drücken Sie kurz - oder + um die Minuten einzustellen
- Kurz drücken , Drücken Sie kurz - oder + um die Stunden einzustellen
- Kurz drücken , Drücken Sie kurz + oder - um den Tag einzustellen
- Kurz drücken , wiederholen Sie alle Aktionen und programmieren Sie so alle 7 Tage



Programm An / Aus

- 3 Sekunden gedrückt halten : Programm An
- 3 Sekunden gedrückt halten : Programm Aus

WOCHE	ZEITZONE 1				ZEITZONE 2			
								
1.7 Montag - Sonntag	An	Temperatur	Aus	Temperatur	An	Temperatur	Aus	Temperatur
1	von		bis		von		bis	
2	von		bis		von		bis	
.	von		bis		von		bis	
7	von		bis		von		bis	

Parametereinstellungen

- Thermostat ausschalten via “

DE

MENÜ	BESCHREIBUNG	EINSTELLUNGEN	STANDARD
01	Eingestellte Temperatur	-8 °C - +8°C	0 °C
04	Sollwert Obergrenze	+5 °C - +35°C	35 °C
05	Sollwert Untergrenze	+5 °C - +35°C	5 °C
06	Anzeige wählen	Raum/ Set / Raum Set	Raum SET
07	Schutz Tieftemperatur	+10 °C - +20°C	10°
11	Totes Band	0°C > +3°C	1
12	NTC wählen Raum	Raum / Boden / Raum boden	Raum boden
13	2-Rohr/4-Rohr wählen	2/4	2
14	(0-10V) Mit oder ohne totes Band wählen	0: Mit Totes Band 1: Ohne Totes Band	0
15	Speicher zurück setzen	Aus/LA (last)	LA
16	Mode	Heizung / Kühlung / Heizung + Kühlung / auto-change-over (nur 4-Rohr)	Heizung + Kühlung
17	Geschwindigkeit	80% - 90% - 100% / Auto mode	100%
18	Maximale Gebläsegeschwindigkeit	80%.100%	100%
19	Mittlere Gebläsegeschwindigkeit	45%.75%	65%
20	Niedrige Gebläsegeschwindigkeit	20%.40%	40%
21	°C - °F	C/F	°C
22	Zurück zu den Werkseinstellungen	Re >Halten Sie die [-] Taste 3 Sekunden lang gedrückt	
23	Software Version	1.3	

2. EINSTELLUNGEN

2.1. WASSERTEMPERATUR ANPASSEN

2.1.1. Einstellung maximale Wassertemperatur Kühlen

Wenn Sie die Temperatur niedriger einstellen, startet das Gerät später. Wenn die Wassertemperatur höher eingestellt wird, startet das Gerät schneller.

1. Start einstellen: Drücken Sie die [-] Taste der Platine bis die **blaue LED** 5x blinkt.
2. Drücken Sie kurz die Taste [-] oder [+], um die Temperatur einzustellen.

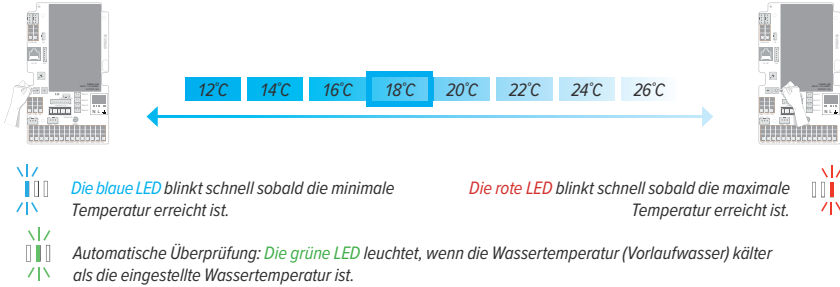
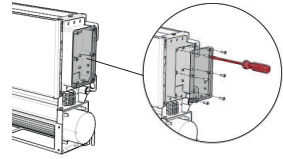

3. Herunterfahren einstellen: Drücken Sie die [-] Taste der Platine bis die **blaue LED** 5x blinkt.

2.1.2. einstellen der minimalen Wassertemperatur Heizen

Wenn Sie die Temperatur höher einstellen, startet das Gerät später. Wenn die Wassertemperatur niedriger eingestellt wird, startet das Gerät schneller.

⚠ Bei Verwendung einer Wärmepumpe kann es erforderlich sein, die Wassertemperatur auf einen niedrigeren Wert einzustellen.

1. Start einstellen: Drücken Sie die [+] Taste der Platine bis die **rote LED** 5x blinkt.
2. Drücken Sie kurz die Taste [-] oder [+], um die Temperatur einzustellen.

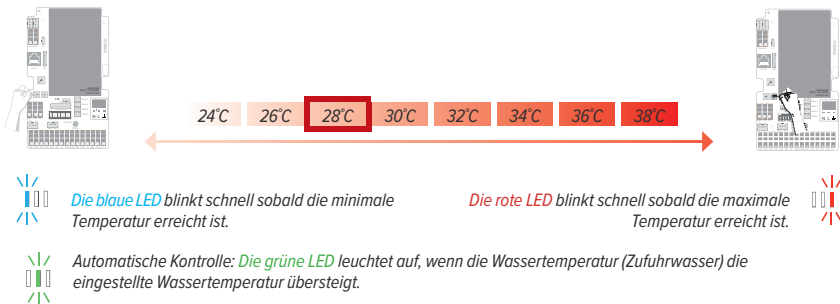

3. Herunterfahren einstellen: Drücken Sie die [+] Taste der Platine bis die **rote LED** 5x blinkt.

⚠ Nach 30 Sekunden werden die neuen Einstellungen automatisch gespeichert und das Gerät kehrt in den ausgewählten Modus zurück.

2.2. EINSTELLUNG GESCHWINDIGKEIT

2.2.1. Ohne Bedienfeld

1. Versetzen Sie das Gerät in den Modus, den Sie anpassen möchten: **Kühlen** ❄️ / **Heizen** 🔥
2. Drücken Sie kurz [-] oder [+], um die Geschwindigkeit einzustellen.



GESCHWINDIGKEIT %

50	55	60	65	70	75	80	85	90	95	100	105	110	115	120
----	----	----	----	----	----	----	----	----	----	-----	-----	-----	-----	-----

DE

3. Nach 30 Sekunden werden die neuen Einstellungen automatisch gespeichert und das Gerät kehrt in den ausgewählten Modus zurück.

2.2.2. Mit Bedienfeld

1. Versetzen Sie das Gerät in den Modus, den Sie anpassen möchten: **Kühlen** ❄️ / **Heizen** 🔥
2. Stellen Sie das Gerät auf die Geschwindigkeit ein, die sie anpassen möchten: 🌀 - 🌀 - 🌀
3. Drücken Sie kurz [-] oder [+], um die Geschwindigkeit einzustellen.

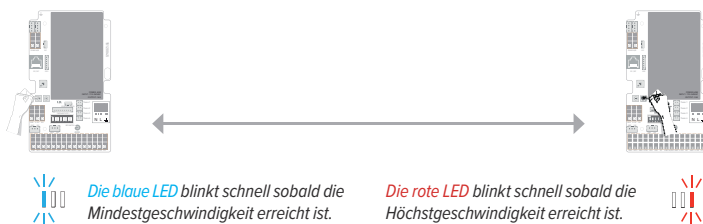

GESCHWINDIGKEIT %

50	55	60	65	70	75	80	85	90	95	100	105	110	115	120
----	----	----	----	----	----	----	----	----	----	-----	-----	-----	-----	-----

4. Nach 30 Sekunden werden die neuen Einstellungen automatisch gespeichert und das Gerät kehrt in den ausgewählten Modus zurück.

2.3. FEHLERCODE PLATINE

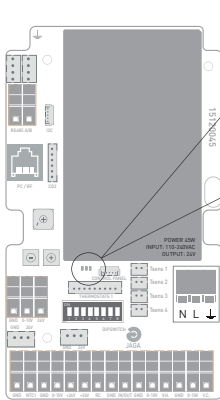

Fehlersensor [B]/[C] - Überprüfen Sie den Wassertempersensoren



Fehlersensor [J] - Überprüfen Sie den Raumtemperersensoren



2.4. ZURÜCK ZU DEN WERKSEINSTELLUNGEN

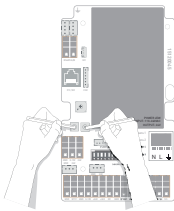

1. Schalten Sie erst den Strom aus.
2. Halten Sie beide Tasten [-] und [+] gedrückt, und schalten Sie die Spannung zurück ein. Die blaue LED leuchtet. Nach 2 Sek. leuchtet die grüne LED auf und 4 Sek. später leuchtet die rote LED auf. Lassen Sie die Tasten los, sobald alle 3 LEDs blinken.
3. Der Controller schaltet wieder auf die werksseitigen Einstellungen, alle LEDs blinken 10 sek. lang. Warten Sie, bis alle LEDs erlöschen.

3. KONFORMITÄTSERKLÄRUNG

CEO JAGA N.V.
Jan Kriekels

26/03/2018

KONFORMITÄTSERKLÄRUNG

JAGA N.V. - Verbindingslaan 16 - B 3590, erklärt auf seine alleinige Verantwortung, dass das Product für diese Erklärung bestimmt ist: **BRIZA 12, BRIZA 22**

Den folgenden Normen oder Dokumenten entspricht unter der Voraussetzung, dass Sie gemäß unseren Anweisungen eingesetzt werden: **NBN EN 60335-1 BASED ON EN60335-1:2012 + A11:2014 / NBN EN 60335-2-80 BASED ON EN 60335-2-80:2003 + A1:2004 + A2:2009**

Gemäss den Vorschriften der Direktiven:

- Low Voltage 2014/35/EC
- EMC 2014/30/EC
- Machinery 2006/42/EC
- RoHS 2011/65/EU



4. GARANTIEBESTIMMUNGEN

1. Unsere Garantiepflicht tritt nur dann ein, wenn das Gerät vom ersten Besitzer oder seinem Heizungsbauer nach unserer Anweisung montiert, angeschlossen, ordnungsgemäss installiert und bedient wird.
2. Die Garantie bezieht sich nur auf das Gerät oder die Ersatzteile des Gerätes. Je nach Garantieschaden wird Ersatz geliefert, das Gerät repariert oder es werden Teile ersetzt. Bei berechtigten Garantieforderungen liefert Jaga gleichwertige Geräte oder Ersatzteile. Im durch Jaga anerkannten Garantiefall und Garantieeinsatz, gewährt Jaga eine Folgegarantie während der ersten 6 Monate.
3. Wir gewähren Garantie wie in diesem Garantieschein erwähnt. Bei Ersatz oder Reparatur verlängert sich in keinem Fall die ursprüngliche Garantiefrist.
4. Wir gewähren keine Garantie für Aggregate oder Ersatzteile, auf denen die Herstellungsnummern, Seriennummern entweder entfernt oder abgeändert sind. Bei Änderungen oder Eingriffen am Gerät durch nicht von uns autorisierten Personen erlischt ebenfalls die Garantiepflicht.
5. Für Schäden, die durch falsche Installation (elektrisch oder heizungstechnisch) auftreten oder Schäden, die infolge defekter Elektroinstallation oder Spannungsschwankungen bzw. hydraulischem Druck, der ausserordentlich vom Normalwert abweicht, auftreten, gewähren wir keine Garantie. Es wird keine Garantie übernommen wenn andere Ventile, als die von Jaga, zum Einsatz kommen. Wir übernehmen für unsere Heizkörper in keinem Fall Garantie, wenn sie zu bestimmten Zeiten oder für eine gewisse Zeit geleert betrieben werden. Außerdem entfällt jegliche Garantie, wenn die Heizkörper mit Betriebswasser, Dampf, Chemikalien oder mit größeren Sauerstoff angereicherten Mengen Wasser betrieben werden. Die Qualität das Systemwassers muss die VDI-Richtlinie 2035-2 erfüllen. Die Garantie wird ebenfalls aufgehoben, falls die Heizkörper in einer aggressiven atmosphärischen Umgebung montiert werden (Ammoniak, ätzende Stoffe, usw.). In diesen Fällen muss sich der Kunde an die dafür verantwortlichen Personen wenden. Die Platzierung von lackierten Heizkörpern ist eben so wenig in folgenden Bereichen zugelassen: über einer Badewanne mit Duscharmöglichkeit, in einer Dusche oder daneben, in einem Schwimmbad (Chlor-Luft).
6. Jaga gewährt auch keine Garantie für eine falsche Behandlung oder einen falschen Gebrauch des Geräts, mangelhafte oder falschen Betrieb, Fall des Gerätes, den Transport ohne Rücksicht auf die notwendigen Vorsichtsmaßnahmen. Dies gilt auch für Geräte die so eingebaut sind, dass sie nicht einfach zu erreichen sind.
7. Jaga gewährt auch keine Garantie für eine falsche Behandlung oder einen falschen Gebrauch des Geräts, mangelhafte oder falschen Betrieb, Fall des Gerätes, den Transport ohne Rücksicht auf die notwendigen Vorsichtsmaßnahmen. Dies gilt auch für Geräte die so eingebaut sind, dass sie nicht einfach zu erreichen sind.
8. Jede Intervention von Jaga, die nicht durch die Garantie abgedeckt ist, soll an den After-Sales Techniker in bar bezahlt werden.
9. Die Garantie gilt ab Rechnungsdatum. Wenn keine Rechnung vorliegt gilt die Seriennummer oder das Herstellungsdatum.
10. Für sämtliche Rechtsstreitigkeiten ist das zuständige Amtsgericht am belgischen Firmensitz zuständig. Dieses wendet belgisches Recht an, auch im Falle des Verkaufs an Bürger anderer EU-Mitgliedstaaten und Nicht-EU-Mitgliedstaaten.

CONTENT

1. OVERVIEW	42
A. 0 - 10V BMS WITH WATER TEMPERATURE MONITORING.....	43
B. 0 - 10V BMS WITH WATER- AND ROOM TEMPERATURE MONITORING (AUTO-CHANGE-OVER)	44
C. ROOM THERMOSTAT	46
C2.1. JRT-100.....	47
C2.2. JRT-100TW.....	49
2. SETTINGS.....	51
3. DECLARATION OF CONFORMITY.....	53
4. WARRANTY CONDITIONS.....	54

1. OVERVIEW

		CONFIGURATION CODE	HEATING	COOLING	2-PIPE CONNECTION	4-PIPE CONNECTION	POWER SUPPLY VOLTAGE				CONTROL PANEL	OPTION				
							T _{WATER}	T _{WATER}	T _{SPACE}	T _{SPACE}		THERMO-ELECTRICAL MOTOR	THERMO-ELECTRICAL MOTOR	WINDOW CONTACT	ROOM THERMOSTAT	
							A	B	C	D		E	F	G	H	I
A. pg. 4	0 - 10V BMS WATER TEMPERATURE MONITORING	FCC.BR712	x		x		x		x						x	
		FCC.BR722	x	x	x		x		x						x	
		FCC.BR724	x	x		x	x	x	x						x	
B. pg. 5	AUTO-CHANGE-OVER	FCC.BRC42	x		x		x		x	x		x			x	
		FCC.BRC62	x	x	x		x		x	x		x			x	
		FCC.BRC64	x	x		x	x	x	x		x				x	
C. pg. 7	ROOM THERMOSTAT	FCC.BRE22	x	x	x		x		x		x		x		x	x
		FCC.BRE24	x	x		x	x	x	x	x			x	x	x	x

A. 0 - 10V BMS WITH WATER TEMPERATURE MONITORING

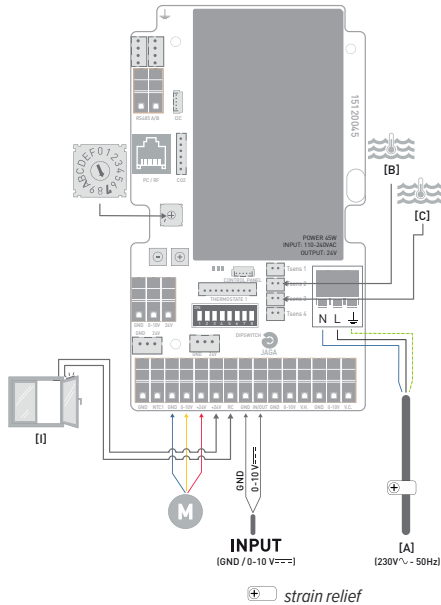

EN

A.1. FACTORY SETTINGS

- The device is controlled via home automation. The unit starts as soon as there is a 0-10V control signal and the set water temperature has been reached.
- The unit starts as soon as the water temperature is > 28°C and the control signal is 0-10V.
- Only with configuration code FCC.BR722 / FCC.BR724!
The unit starts as soon as the water temperature is < 18°C and the control signal is 0-10V.
- Activator speed in function of the incoming control signal.

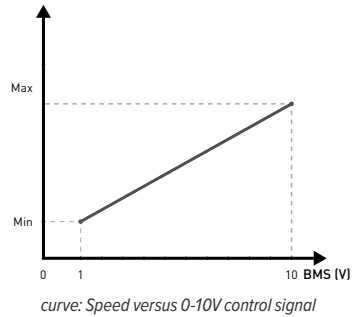

Window contact



The window contact is not activated by default and has to be activated /deactivated manually.

Switch on: turn on the DIP switch 1 ↓



B. 0 - 10V BMS WITH WATER- AND ROOM TEMPERATURE MONITORING (AUTO-CHANGE-OVER)

Configuration code: FCC.BRC42 / FCC.BRC62 / FCC.BRC64

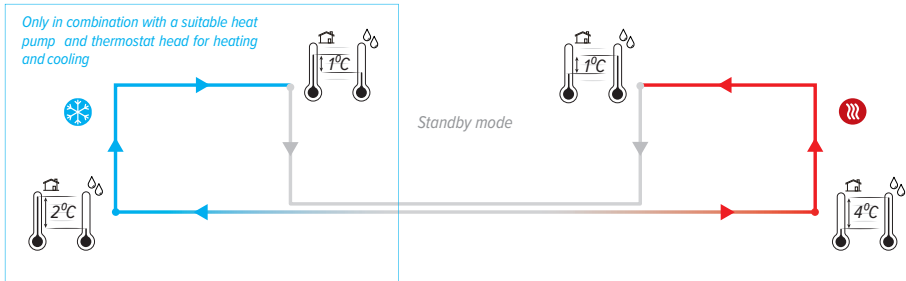

- This device is not equipped with dew point control. This must be installed in the most critical place by the installer! Condensing cooling due to a dew point control malfunction may damage the device and its surroundings.
- The device automatically enters the cooling mode as soon as the water temperature is 2°C lower than the room temperature. If the water temperature is less than 1°C lower than the room temperature, the device will automatically switch to standby.
- The unit is in standby. The unit automatically starts a new cycle as soon as the set temperature has been reached.
- The device automatically enters the heating mode as soon as the water temperature is 4°C higher than the room temperature. If the water temperature is less than 1°C higher than the room temperature, the device will automatically switch to standby.

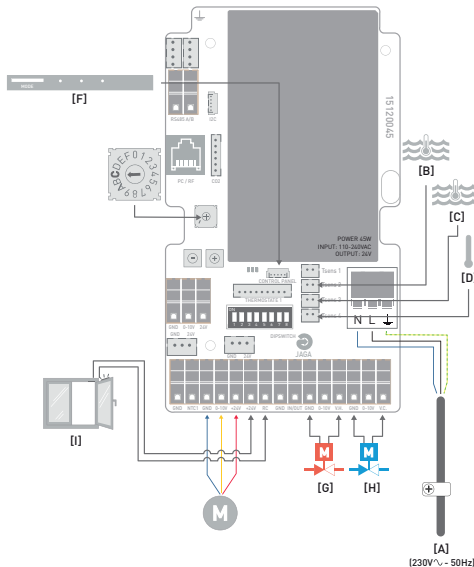

strain relief

B.1. FACTORY SETTINGS

The device is controlled via auto-change-over. The unit starts as soon as the set water temperature has been reached. The user can temporarily select another mode manually.

Auto-change-over. The unit starts at the last selected speed(1, 2 or 3), as soon as the water temperature > 28°C.

Only with configuration code FCC.BRC62 / FCC.BRC64!
Auto-change-over. The unit starts at the last selected speed(1, 2 or 3), as soon as the water temperature < 18°C.

The unit is in standby. The unit automatically starts a new cycle as soon as the set temperature has been reached.

Permanently off All functions are disabled until the user switches on the unit via the control panel.

Activator speed is set according to the unit's length.

B.2. CONTROL

Press the button until the desired mode is reached (± 3 sec.)

When auto-change-over mode the controller itself will select the desired operation mode. The user can always choose manually a different mode of operation.

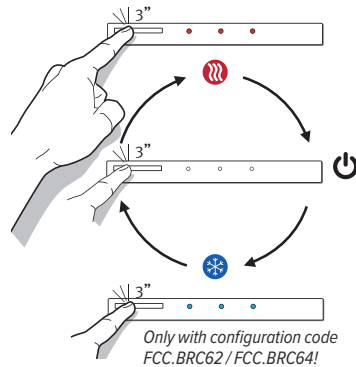

Manually raising / lowering the fan speed:

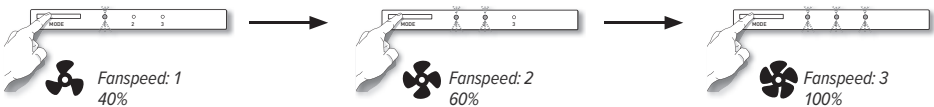

Red LEDs are flashing: the water temperature of the supplied water is too low
Blue LEDs are flashing: the water temperature of the supplied water is too high

Window contact



The window contact is not activated by default and has to be activated /deactivated manually.

Switch on: turn on the DIP switch 1

C. ROOM THERMOSTAT

Configuration code: FCC.BRE22 / FCC.BRE42

JRT-100

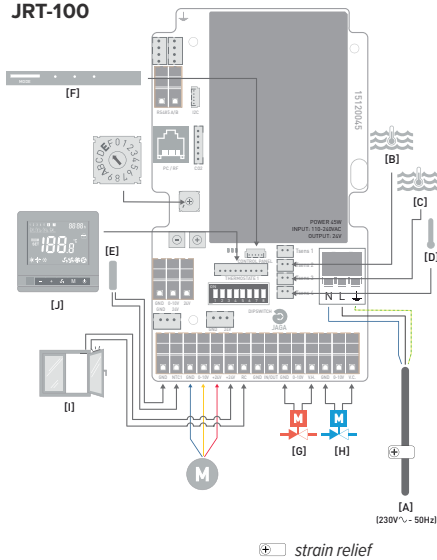

JRT-100TW

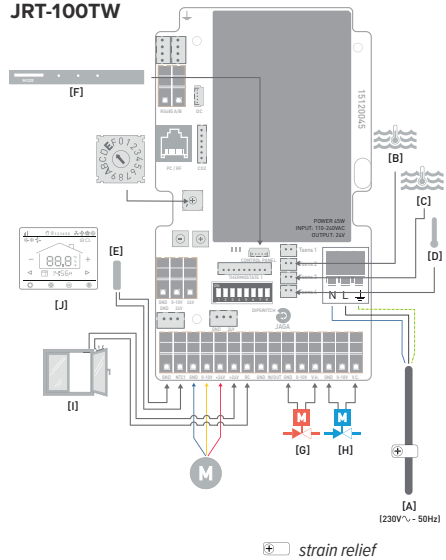

C.1. FACTORY SETTINGS

C1.1. 2-pipe connection

🏠 The unit is controlled via the room thermostat. The unit starts as soon as there is a 0-10V control signal and the set water temperature has been reached.

🔥 The unit starts as soon as the room thermostat is on “heat” and / or the water temperature > 28°C.

❄️ The unit starts as soon as the room thermostat is on “cool” and / or the water temperature < 18°C.

🌀 Speed determined by the room thermostat

C1.2. 4-pipe connection

🏠 The unit is controlled via the room thermostat. The unit starts as soon as there is a 0-10V control signal and the set water temperature has been reached.

🔥 The unit starts as soon as the room thermostat is on “heat” and / or the water temperature > 28°C.

❄️ The unit starts as soon as the room thermostat is on “cool” and / or the water temperature < 18°C.

🌀 Speed determined by the room thermostat

Window contact



The window contact is not activated by default and has to be activated /deactivated manually.

Switch on: turn on the DIP switch 1



C.2. ROOM THERMOSTAT

C2.1. JRT-100

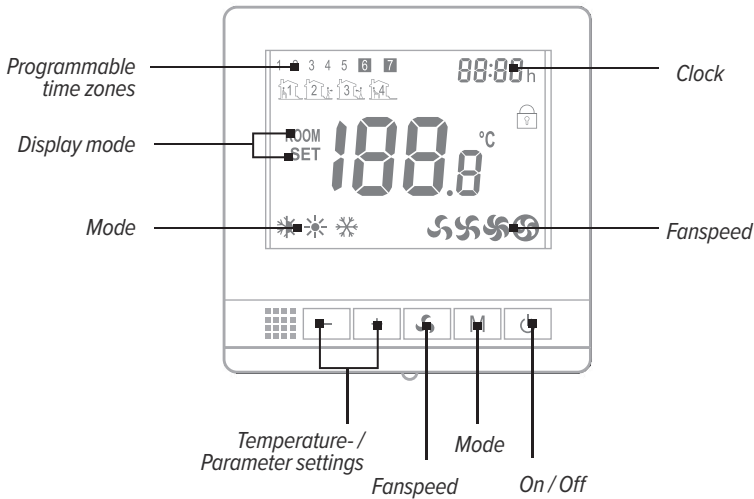



EN

Programmable time zones

- Press the “M” button for 5 seconds to enter the “clock setting” and the “day setting. (88:88)
- enter 5 + 1 + 1 programmable mode
- push “+” and “-“ to set “on / off time”
- scroll through the menu with the “M” button.
- Activate the set time: press the “⌚” button for 5 seconds.
- To deactivate the programmed time: press the “⌚” button for 5 seconds.

WEEK	TIME ZONE 1		TIME ZONE 2	
	Switch on	Switch off	Switch on	Switch off
<i>Icons</i>				
1.5 Monday - Friday	From	until	From	until
6 Saturday	From	until	From	until
7 Sunday	From	until	From	until

Parameter settings

- switch the thermostat off with the “” button
- To go to the menu, press the “M” and “+” buttons simultaneously for 10 sec. until “” appears. Adjust the settings with the “+” or “-“ buttons.
- scroll through the menu with the “M” button.

MENU	DESCRIPTION	ADJUSTABLE
01	Temp. Offset	-8°C . +8°C (+0,5°C)
04	Maximum temperature	+10 °C . +40°C (+0,5°C)
05	Minimum temperature	+10 °C . +40°C (+0,5°C)
06	Display mode	Room / Set / Room set
07	Frost protection	+10 °C . +20°C (+0,5°C)
11	Dead Band	0°C . +3°C (+0,5°C)
12	Display mode	Room / floor / Room vloer
13	2-pipes/4-pipes select	'2': 2-pipe connection / '4': 4-pipe connection
14	(0-10V) select dead band or not	'0':With dead band / '1': Without dead band
15	Reboot memory	'OF': do not save / 'LA': save
16	Mode	Heating / Cooling / Heating + Cooling / Auto select (4-pipe only)
17	Fanspeed	80% - 90% - 100% / Auto mode
18	Maximum fan speed	80% . 100%
19	Medium fan speed	45% . 75%
20	Low fan speed	20% . 40%
21	Factory reset	rE After selecting “rE”, press the “  ” button to go to the startup window. Recovery was successful.
10dA	Software version	10dA - Version 21

C2.2. JRT-100TW

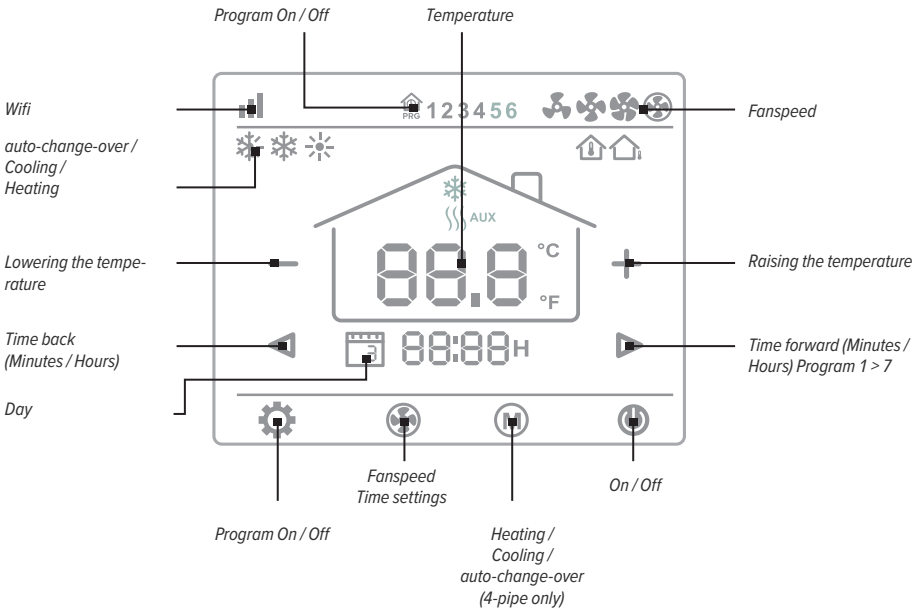

EN

Programmable time zones

Press briefly

Hold for 3 seconds

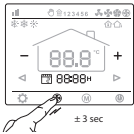

- Press briefly , press - or + briefly to set the minutes
- Press briefly , press - or + briefly to set the hours
- Press briefly , press - or + briefly to set the day

Press briefly , Go to PROGRAM

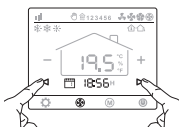



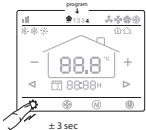

- Press - or + briefly to set the minutes
- Press briefly , press - or + briefly to set the hours
- Press briefly , press - or + briefly to set the day
- Press briefly , repeat all actions, program the 7 days in this manner.



Program On / Off



- Hold for 3 seconds : Program On
- Hold for 3 seconds : Program Off

WEEK	TIME ZONE 1				TIME ZONE 2			
								
1.7 Monday - Sunday	On	Temperature	Off	Temperature	On	Temperature	Off	Temperature
1	From		until		From		until	
2	From		until		From		until	
.	From		until		From		until	
7	From		until		From		until	

Parameter settings

- switch the thermostat off with the  button
- To enter the parameter menu, press the lower left corner of the screen for 3 seconds, until “01” appears.
- Adjust the settings with the “+” or “-” button.
- Scroll through the menu with 

MENU	DESCRIPTION	SETTINGS	DEFAULT
01	Temp. Offset	-8 °C - +8°C	0 °C
04	Maximum temperature	+5 °C - +35°C	35 °C
05	Minimum temperature	+5 °C - +35°C	5 °C
06	Display mode	Room/ Set / Room Set	Room SET
07	Frost protection	+10 °C - +20°C	10°
11	Dead Band	0°C > +3°C	1
12	Sensor selection	Room / Floor / room floor	room floor
13	2-pipes/4-pipes select	2/4	2
14	(0-10V) select dead band or not	0: With dead band 1: Without dead band	0
15	Reboot memory	Off/LA (last)	LA
16	Mode	Heating / Cooling / Heating + Cooling / auto-change-over (4-pipe only)	Heating + cooling
17	Fanspeed	80% - 90% - 100% / Auto mode	100%
18	Maximum fan speed	80%.100%	100%
19	Medium fan speed	45%.75%	65%
20	Low fan speed	20%.40%	40%
21	°C - °F	C/F	°C
22	Factory reset	Re >Hold the [-] button for 3 seconds	
23	Software version	1.3	

2. SETTINGS

2.1. ADJUSTING THE WATER TEMPERATURE

2.1.1. Setting the maximum water temperature for cooling

By setting the temperature lower, the unit will start later. If the water temperature is set higher, the unit will start faster.

1. Start setup mode: hold the [-] button until the blue LED flashes 5x and release.
2. Briefly press the [-] or [+] button to adjust the set temperature.

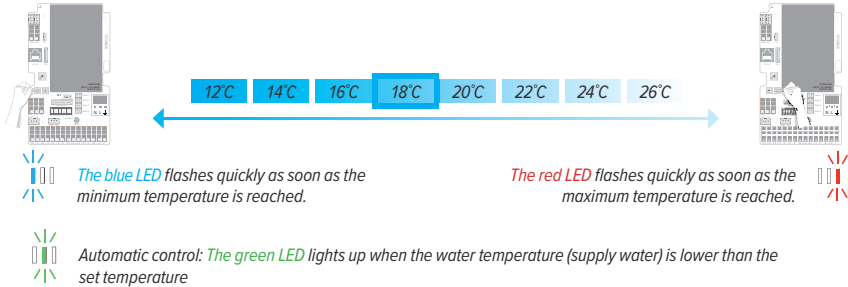
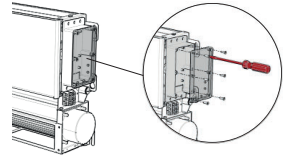

3. Exit setup mode: hold the [-] button until the blue LED flashes 5x and release.

2.1.2. set minimum water temperature heating

By setting the temperature higher, the unit will start later. If the water temperature is set lower, the unit will start faster.

⚠ When using a heat pump, it may be necessary to set the water temperature at a lower setting.

1. Exit setup mode: hold the [+] button until the red LED flashes 5x and release.
2. Briefly press the [-] or [+] button to adjust the set temperature.

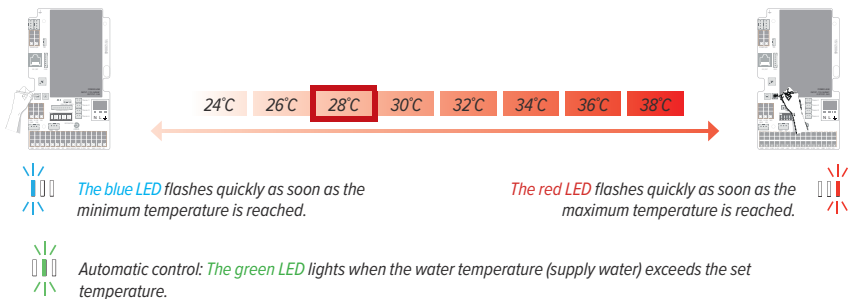

3. Exit setup mode: hold the [+] button until the red LED flashes 5x and release.

⚠ After 30 seconds, the new settings are automatically saved and the device returns to the selected mode.

2.2. SETTING FANSPEED

2.2.1. Without control panel

1. Put the device in the mode that you want to adjust: Cooling ❄️ / Heating 🔥
2. Short press [-] or [+] to adjust the set speed.



SPEED %														
50	55	60	65	70	75	80	85	90	95	100	105	110	115	120

3. After 30 seconds, the new settings are automatically saved and the device returns to the selected mode.

2.2.2. With control panel

1. Put the device in the mode that you want to adjust: Cooling ❄️ / Heating 🔥
2. Put the device in the speed that you want to adjust: 🌀 - 🌀 - 🌀
3. Short press [-] or [+] to adjust the set speed.



SPEED %														
50	55	60	65	70	75	80	85	90	95	100	105	110	115	120

4. After 30 seconds, the new settings are automatically saved and the device returns to the selected mode.

2.3. CIRCUIT BOARD ERROR CODE

The diagram shows the internal components of the device. Two callout boxes with arrows point to specific locations on the board. The first callout, labeled with a blue LED icon, points to a sensor labeled 'B' and 'C'. The second callout, labeled with a green LED icon, points to a sensor labeled 'J'. To the right of each callout is a small diagram of the LED indicator and a corresponding status bar.

Error sensor [B]/[C] - Check the water temperature sensor

Error sensor [J] - Check the room temperature sensor

2.4. FACTORY RESET

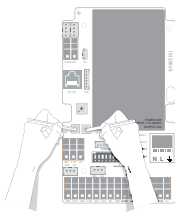

1. Disable power charge.
2. Press and hold down both the [-] and [+] button on the circuit board and switch on the power again. **The blue LED will light up, followed by the green LED 2 seconds later and the red LED 4 seconds later.** Release the buttons as soon as all 3 LEDs are flashing.
3. The controller will return to the Factory settings, all LEDs will flash for 10 seconds. The controller will return to the Factory Default settings, all LEDs will flash for 8 seconds.

EN

3. DECLARATION OF CONFORMITY

CEO JAGA N.V.
Jan Kriekels





26/03/2018

DECLARATION OF CONFORMITY

JAGA N.V. - Verbindingslaan 16 - B 3590, declares under its sole responsibility that the product to which this declaration relates: **BRIZA 12, BRIZA 22** is in conformity with the following standards or documents provided that these are used in accordance with our instructions: **NBN EN 60335-1 BASED ON EN60335-1:2012 + A11:2014 / NBN EN 60335-2-80 BASED ON EN 60335-2-80:2003 + A1:2004 + A2:2009**

Following the provision of Directives as amended:

- Low Voltage 2014/35/EC
- EMC 2014/30/EC
- Machinery 2006/42/EC
- RoHS 2011/65/EU

4. WARRANTY CONDITIONS

1. The guarantee is valid only if the equipment is properly and correctly used, by its first owner and if installed in accordance with the norms and instructions as stipulated in the instruction leaflet and the current practices.
2. The guarantee only applies to the equipment and the spare parts. Jaga has the choice between repair and replacement of the equipment or the spare parts. If there has been a change in the model, Jaga is authorised to replace the guaranteed equipment with an equivalent equipment or equivalent spare parts. In those cases where the guarantee claim is received, during the first six months after the start of the guarantee, on all labour and transport costs.
3. The period of guarantee is mentioned in this certificate. A repair or replacement does not change anything to the original period of guarantee.
4. No guarantee is granted on equipment or spare parts lacking information concerning type or series, or on equipment where this information has been removed or altered, or on equipment that has been repaired or modified by persons not authorized by Jaga.
5. The customer is responsible for the damage in the cases where the damage is due to errors of placement, fittings, electrical connections, faulty or damaged electrical installations or appliances, erroneous voltage or hydraulic pressure and all other errors not related to the product delivered by Jaga. The guarantee is also revoked when nonsuited parts are applied. The guarantee for our heat exchangers not valid if they are emptied at set times or during a certain period, or if they are heated by means of industrial water, steam or water saturated by great quantities of oxygen. The quality of the system water has to be in accordance with the VDI 2035-2 directives. The guarantee is also revoked when the heat exchangers are placed in aggressive atmospherical surroundings (ammonia, caustic substances). Lacquered radiators should not be used in humid spaces. Lacquered radiators should not be used in the following areas: above a bath with a built-in shower unit, in a shower cubical or next to it, in a swimming pool (chlorine) or in a sauna.
6. Jaga does not give a guarantee on faulty equipment due to incorrect handling and/or use of the equipment, the dropping of the equipment or the transport without the necessary precautions, or for all equipment that is built in, in a way that it cannot be reached normally. The guarantee is valid only if the equipment is properly and correctly used, by its first owner and if installed in accordance with the norms and instructions as stipulated in the instruction leaflet and the current practices.
7. In all cases where the guarantee is granted but where the intervention occurs later than 6 months after the start of the guarantee, and in all other cases, labour and transportation costs are calculated according to scales set by Jaga. Customers can get information on those scales either from our sales administration personnel, or from the maintenance engineer.
8. All interventions not covered by the guarantee have to be paid in cash to the maintenance engineer.
9. The guarantee starts on the date of the invoice. If the invoice is not available, the serial number or the date of production prevails.
10. Only the courts of judicial district Hasselt (Belgium) are authorised to deal with disputes arising from this guarantee. It will apply Belgian law even when sales involved are subjects of EU member states as well as non-EU member countries.



Jaga N.V., Verbindingslaan 16, B-3590 Diepenbeek
Tel.: +32 (0)11 29 41 11, Fax: +32 (0)11 32 35 78
info@jaga.be, www.jaga.com
27200.23700033 - 2021.07.05- V.04